

MP 2555/3055/3555/4055 5055/6055 series



Руководство Пользователя



Возможности этого аппарата	1
Начало работы	2
Копир	3
Факс	4
Печать	5
Сканирование	6
Сервер документов	7
Web Image Monitor	8
Добавление бумаги и тонера	9
Устранение неполадок	10
Информация по этому аппарату	11

Для безопасного и правильного использования обязательно прочтите раздел "Техника безопасности" руководства "Прочтите это в первую очередь".



СОДЕРЖАНИЕ



Как пользоваться руководствами.....	7
Используемые в руководствах обозначения.....	7
Информация по моделям.....	8
Названия основных компонентов.....	9

1. Возможности этого аппарата

Поиск по нужной операции.....	11
Снижение затрат.....	11
Использование отсканированных файлов на компьютере.....	12
Регистрация адресатов.....	13
Эффективное использование аппарата.....	14
Возможности этого аппарата.....	15
Настройка окна [Начальный экран].....	15
Копирование с помощью разных функций.....	16
Печать данных с помощью разных функций.....	17
Использование сохраненных документов.....	17
Отправка и получение факсимильных сообщений без бумаги.....	18
Отправка и получение факсов через Интернет.....	20
Аппарат позволяет передавать и принимать факсимильные сообщения без установленного факсимильного модуля.....	21
Использование факса и сканера в сетевой среде.....	22
Вставка текстовой информации в отсканированные файлы.....	23
Предотвращение утечки информации (функции безопасности).....	24
Центральное управление параметрами и распределением сканирования.....	24
Мониторинг состояния и настройка аппарата с помощью компьютера.....	25
Предотвращение несанкционированного копирования.....	26
Использование сайта приложений.....	27

2. Начало работы

Перечень названий и функций компонентов.....	29
Описание компонентов  Регион A (главным образом страны Европы).....	29
Описание компонентов  Регион A (главным образом страны Азии).....	32
Описание компонентов  Регион B (главным образом страны Северной Америки).....	36
Описание функций опций аппарата.....	39
Описание функций внешних опций аппарата.....	39

Описание названий и функций элементов панели управления аппарата.....	58
Изменение языка дисплея.....	60
Как пользоваться окном [Начальный экран].....	61
Возможные операции на экране стандартного приложения.....	63
Добавление значков на [Начальный экран].....	65
Как использовать каждое приложение.....	68
Экран [Копии].....	69
Экран [Факс].....	71
Экран [Сканер].....	76
Регистрация функций в программе.....	82
Включение/выключение питания.....	85
Включение основного питания.....	85
Выключение основного питания.....	85
Вход в систему аппарата.....	87
При отображении экрана аутентификации.....	87
Аутентификация кода пользователя с помощью панели управления.....	87
Вход в систему с помощью панели управления.....	87
Выход из системы с помощью панели управления.....	88
Размещение оригиналов.....	90
Размещение оригиналов на стекле экспонирования  Регион А (главным образом страны Европы).....	90
Размещение оригиналов на стекле экспонирования  Регион А (главным образом страны Азии).....	91
Размещение оригиналов на стекле экспонирования  Регион Б (главным образом страны Северной Америки).....	91
Размещение оригиналов в устройстве автоматической подачи документов.....	92
3. Копир	
Основная процедура.....	95
Автовыбор масштаба.....	96
Двустороннее копирование.....	98
Настройка ориентации оригинала и копии.....	99
Объединенное копирование.....	101
Объединение на одной стороне.....	102
Двустороннее объединение.....	103

Копирование на бумагу нестандартного размера.....	105
Копирование на конверты.....	106
Сортировка.....	108
Изменение количества комплектов.....	109
Сохранение данных на Сервере документов.....	110

4. Факс

Основная процедура передачи данных (передача из памяти).....	111
Регистрация адресата факса.....	111
Удаление адресата факса.....	113
Передача документов с проверкой соединения с адресатом (прямая передача).....	114
Отмена передачи.....	115
Отмена передачи до сканирования оригинала.....	115
Отмена передачи во время сканирования оригинала.....	115
Отмена передачи после сканирования оригинала.....	115
Сохранение документа.....	117
Отправка сохраненных документов.....	118
Печать журнала вручную.....	120

5. Печать

Быстрая установка.....	121
Просмотр свойств драйвера принтера.....	122
Стандартная печать.....	123
Использование драйвера принтера PCL 6.....	123
Печать на обеих сторонах листа.....	124
При использовании драйвера принтера PCL 6.....	124
Типы двусторонней печати.....	124
Объединение нескольких страниц в одну.....	125
При использовании драйвера PCL 6.....	125
Типы комбинированной печати.....	125
Печать на конвертах.....	127
Настройка параметров конвертов с помощью панели управления.....	127
Печать на конвертах с использованием драйвера принтера.....	127
Сохранение и печать документов с помощью сервера документов.....	128
Сохранение документов на сервере документов.....	128

Управление документами, сохраненными на сервере документов.....	129
Использование функции Quick Print Release.....	130
Использование функции Печать/Сканирование (Запоминающее устройство).....	132

6. Сканирование

Основная процедура при использовании функции сканирования в папку.....	135
Создание общей папки на компьютере под управлением ОС Windows/Подтверждение информации о компьютере.....	135
Регистрация папки SMB.....	137
Удаление зарегистрированной папки SMB.....	140
Ввод пути к адресату вручную.....	141
Основная процедура отправки файлов сканирования по электронной почте.....	142
Регистрация адресата электронной почты.....	142
Удаление адресата электронной почты.....	144
Ввод адреса электронной почты вручную.....	144
Основная процедура сохранения файлов сканирования.....	145
Проверка выбранного из списка сохраненного файла.....	146
Настройка типа файла.....	147
Настройка параметров сканирования.....	148

7. Сервер документов

Сохранение данных.....	149
Печать сохраненных документов.....	151

8. Web Image Monitor

Просмотр начальной страницы.....	153
----------------------------------	-----

9. Добавление бумаги и тонера

Загрузка бумаги.....	155
Меры предосторожности при загрузке бумаги.....	155
Загрузка бумаги в лотки.....	155
Загрузка бумаги в обходной лоток.....	156
Печать из обходного лотка с помощью функции принтера.....	158
Загрузка бумаги в лоток 3 (ЛБЕ).....	161
Загрузка бумаги в лоток большой емкости (ЛБЕ).....	162
Загрузка бумаги с фиксированной ориентацией или бумаги для двусторонней печати.....	163
Рекомендуемая бумага.....	167



Рекомендуемые размеры и типы бумаги.....	167
Добавление тонера.....	179
Передача факсов или отсканированных документов при отсутствии тонера.....	181
Утилизация отработанного тонера.....	182

10. Устранение неполадок

Отображение метки состояния.....	183
Если горит или мигает индикатор клавиши [Проверить статус].....	185
Когда аппарат издает звуковые сигналы.....	188
Действия при возникновении неполадок во время эксплуатации аппарата.....	190
Если одновременное выполнение нескольких функций невозможно	195
Сообщения на экране при использовании функции копира/сервера документов.....	196
Сообщения, выводимые на экран при использовании функции факса.....	200
Действия при возникновении проблем с настройкой сети.....	202
Если использование функции удаленного факса невозможно.....	211
Сообщения, выводимые на экран при использовании функции принтера.....	214
Сообщения, выводимые на панель управления при использовании функции принтера.....	214
Сообщения, выводимые в журнале ошибок или в отчетах об ошибках при использовании функции принтера.....	217
Сообщения, выводимые на экран при использовании функции сканера.....	231
Сообщения, выводимые на панель управления при использовании функции сканера.....	231
Сообщения, отображаемые на клиентском компьютере.....	244
Если появляются другие сообщения.....	251
Если имеется неполадка, связанная со сканированием или сортировкой оригиналов.....	253
При обновлении адресной книги.....	254
Если данные невозможно отправить в результате неполадок, связанных с адресатом.....	255
Если работа аппарата невозможна в результате неполадок, связанных с пользовательским сертификатом.....	256
Если проблемы возникают при регистрации в системе.....	257
Если у пользователя недостаточно привилегий для выполнения операции.....	258
Если невозможно использовать сервер LDAP.....	258

11. Информация по этому аппарату

Информация об экологических нормах.....	261
Программа ENERGY STAR.....	261

Функции энергосбережения.....	261
Информация для пользователей электрического и электронного оборудования  Регион A (главным образом страны Европы).....	264
Замечание относительно символа элемента питания и/или аккумулятора (только для стран ЕС)  Регион A (главным образом страны Европы).....	265
Экологические рекомендации для пользователей  Регион A (главным образом страны Европы).	266
Замечания для пользователей из штата Калифорния (замечания для пользователей из США)  Регион B (главным образом страны Северной Америки).....	267
ИНДЕКС	269

Как пользоваться руководствами

Используемые в руководствах обозначения

В этом руководстве используются следующие обозначения:

Важно

Обозначает информацию, на которую следует обратить внимание при эксплуатации аппарата, а также сведения о наиболее вероятных причинах замятия бумаги, повреждения оригиналов или потери данных. Обязательно прочитайте эти пояснения.

Примечание

Содержит дополнительные сведения о функциях аппарата и инструкции по устранению ошибок пользователя.

Ссылки

Этот символ располагается в конце разделов. Указывает, где можно найти дополнительную информацию по теме.

[]

Обозначает названия клавиш, отображаемых на дисплее изделия или на панелях управления.

 **Регион А** (главным образом страны Европы и Азии), (главным образом страны Европы) или (главным образом страны Азии)

 **Регион Б** (главным образом страны Северной Америки)

Различие в функциях региона А и региона Б обозначается двумя символами. Прочтите информацию, обозначенную символом, соответствующим региону, в котором используется данная модель. Для получения подробных сведений о символах, которые соответствуют используемой вами модели, см. стр. 8 "Информация по моделям".

Информация по моделям

В этой главе описано, как определить регион, к которому относится аппарат.

На задней стороне аппарата имеется наклейка, расположение которой указано ниже. На наклейке приведены данные, определяющие регион, к которому относится аппарат. Изучите данные на наклейке.

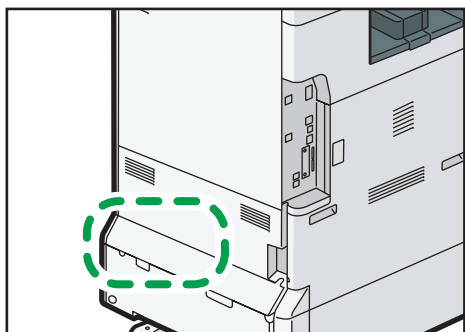

DRY200

Следующая информация зависит от региона. Прочтите информацию под символом, который соответствует региону использования аппарата.

 **Регион А** (главным образом страны Европы и Азии)

Устройство относится к региону А, если на этикетке имеется следующая информация:



- CODE XXXX -27, -29, -65
- 220-240 В

 **Регион Б** (главным образом страны Северной Америки)

Аппарат относится к региону Б, если на наклейке имеется следующая информация:

- CODE XXXX -17, -18
- 120-127 В

Примечание

- Размеры в этом руководстве даются в двух системах единиц измерения: метрической и дюймовой. Если аппарат относится к региону А, используется метрическая система. Если аппарат относится к региону Б, используется дюймовая система.
- Если аппарат является моделью для региона А и на наклейке указано "CODE XXXX -27, -65" см. также " **Регион А** (главным образом страны Европы)".
- Если аппарат является моделью для региона А и на наклейке указано "CODE XXXX -29", см. также " **Регион А** (главным образом страны Азии)".

Названия основных компонентов

В этом руководстве основные компоненты аппарата обозначаются следующим образом:

- Реверсивный автоматический податчик документов → Реверсивный АПД
- Автоподатчик документов → АПД (в данном руководстве "АПД" относится к реверсивному АПД и АПД с технологией одностороннего двустороннего сканирования)
- Лоток большой емкости → ЛБЕ



1. Возможности этого аппарата

Найти описание можно путем ввода желаемого действия.

Поиск по нужной операции

Найти процедуру можно посредством поиска по необходимой операции.

Снижение затрат

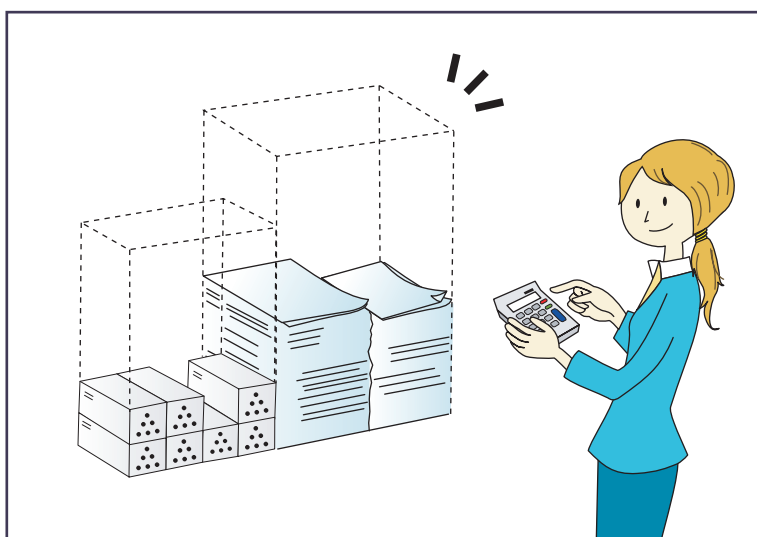

BRL059S

Печать многостраничных документов на обеих сторонах листа (Дупл.коп.)

⇒ См. руководство "Копир/Сервер документов".

Печать многостраничных документов и полученных факсов на одном листе (Комбинир. (Копир/Факс))

⇒ См. руководство "Копир/Сервер документов".

⇒ См. руководство "Факс".

Печать полученных факсов на обеих сторонах листа (2-сторонняя печать)

⇒ См. руководство "Факс".

Преобразование полученных факсов в электронные форматы (безбумажный факс)

⇒ См. руководство "Факс".

Отправка файлов с компьютера без выполнения их печати (LAN-факс)

⇒ См. руководство "Факс".

Контроль экономии бумаги (экран [Информация])

⇒ См. руководство "Начало работы".

Снижение потребления электроэнергии

⇒ См. руководство "Начало работы".

⇒ См. руководство "Подсоединение аппарата/Настройки системы".

Использование отсканированных файлов на компьютере



BQX138S

Отправка файлов сканирования

⇒ См. руководство "Сканирование".

Отправка URL папки, в которой хранятся отсканированные файлы

⇒ См. руководство "Сканирование".

Хранение отсканированных файлов в общей папке

⇒ См. руководство "Сканирование".

Хранение файлов сканирования на носителях

⇒ См. руководство "Сканирование".

Встраивание текстовой информации в файлы сканирования

⇒ См. руководство "Сканирование".

Преобразование переданных факсов в электронные форматы и их отправка на компьютер

⇒ См. руководство "Факс".

Использование документов, преобразованных в электронные форматы, и управление ими (Сервер документов)

⇒ См. руководство "Копир/Сервер документов".

1

Регистрация адресатов

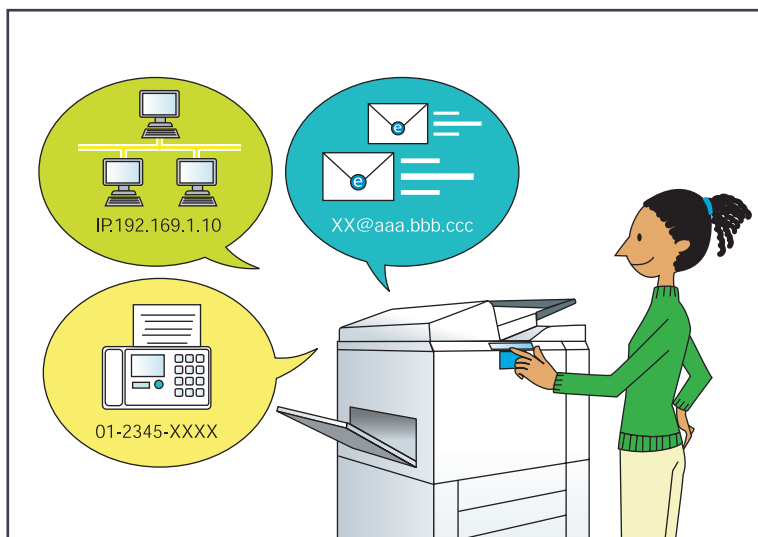

BRL060S

Использование панели управления для регистрации адресатов в блоке Адресная книга

⇒ См. руководство "Факс".

⇒ См. руководство "Сканирование".

Использование Web Image Monitor для регистрации адресатов с компьютера

⇒ См. руководство "Факс".

Загрузка зарегистрированных в устройстве адресатов в список адресатов драйвера LAN-факс

⇒ См. руководство "Факс".

Эффективное использование аппарата



BQX139S

Регистрация и применение часто используемых параметров (Прогр.)

⇒ См. руководство "Необходимые функции".

Регистрация часто используемых параметров в качестве начальных (программа по умолчанию)

⇒ См. руководство "Необходимые функции".

Регистрация часто используемых параметров печати для драйвера принтера

⇒ См. руководство "Печать".

Замена исходных настроек драйвера принтера часто используемыми параметрами печати

⇒ См. руководство "Печать".

Добавление ярлыков для часто используемых программ или веб-страниц

⇒ См. руководство "Необходимые функции".

Изменение последовательности функций и иконок ярлыков

⇒ См. руководство "Необходимые функции".

Возможности этого аппарата

В этом разделе приведены сведения о функциях аппарата.

1

Настройка окна [Начальный экран]

В окне [Начальный экран] отображаются значки всех функций.



DRY215

- В окне [Начальный экран] можно добавлять ярлыки часто используемых программ или веб-страниц. Для вызова программ или веб-страниц достаточно нажать на соответствующий ярлык.
- Можно настроить вывод только тех значков функций и ярлыков, которые фактически используются.
- Можно изменять последовательность меток функций и ярлыков.

Ссылки

- Для получения сведений о функциях окна [Начальный экран] см. руководство "Начало работы".
- Для получения сведений о настройке окна [Начальный экран] см. руководство "Необходимые функции".

Копирование с помощью разных функций

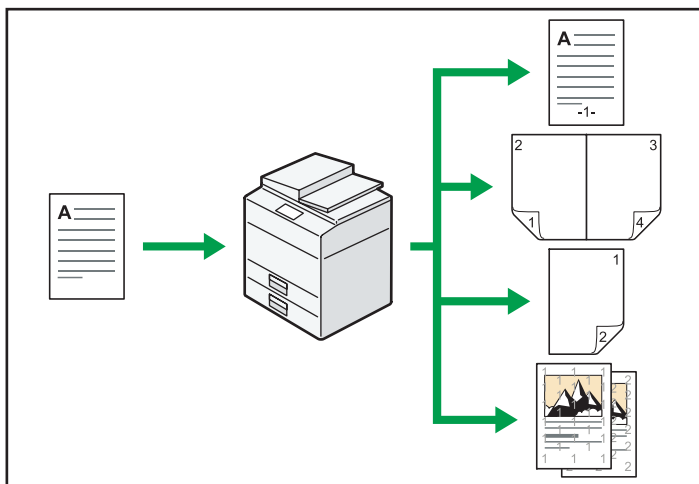

CJ0601

- На копиях можно печатать штампы. Штампы могут содержать числа, отсканированные изображения, даты и номера страниц.
⇒ См. руководство "Копир/Сервер документов".
- Копируемое изображение можно уменьшить или увеличить. Если функция Автовыбор масштаба включена, формат оригинала определяется на аппарате автоматически. Коэффициент масштабирования при этом также выбирается автоматически с учетом заданного формата бумаги. Если ориентация оригинала не соответствует ориентации бумаги для копирования, оригинал поворачивается на аппарате на 90 градусов для согласования ориентации.
⇒ См. руководство "Копир/Сервер документов"
- Функции копира, например, Двуст.печ., Комбинир., Буклет и Журнал, позволяют экономить бумагу путем копирования нескольких страниц на один лист.
⇒ Для получения подробных сведений о двустороннем копировании см. руководство "Копир/Сервер документов".
⇒ Для получения подробных сведений об объединенном копировании см. руководство "Копир/Сервер документов".
⇒ Для получения сведений о функциях буклета и журнала см. руководство "Копирование" Сервер документов
- Можно копировать на различные типы бумаги, например, на конверты и ОНР-пленки.
⇒ См. руководство "Копир/Сервер документов".
- С помощью финишера копии можно сортировать, скреплять скобами и перфорировать.
⇒ См. руководство "Копир/Сервер документов".

Печать данных с помощью разных функций

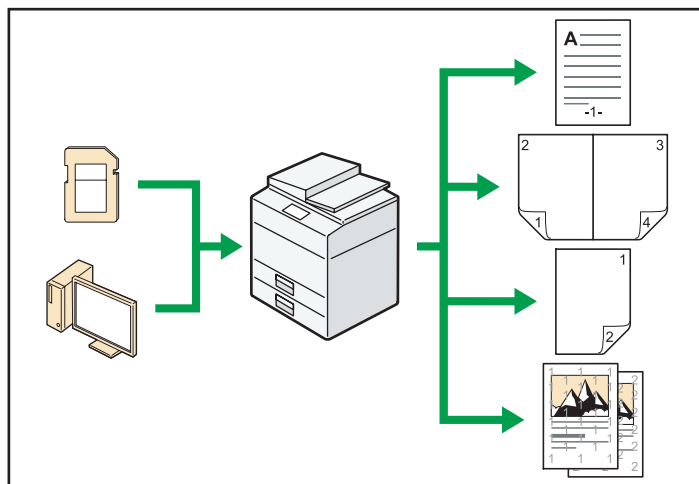

C-J0614

- Данное устройство поддерживает локальные и сетевые подключения.
- Можно напечатать или удалить задания на печать, хранящиеся на жестком диске аппарата, которые были ранее отправлены с компьютера при помощи драйвера принтера. Можно выбрать следующие типы заданий на печать: Пробная печать, Блокированная печать, Удержанная печать и Сохраненная печать.
⇒ См. руководство "Печать".
- С помощью финишера отпечатки можно разбирать по копиям, скреплять скобами и перфорировать.
⇒ Для получения подробных сведений о скреплении скобами см. руководство "Печать".
⇒ Для получения подробных сведений о перфорации см. руководство "Печать".
- Возможна печать файлов с внешнего носителя с указанием параметров печати, таких как качество и размер.
⇒ См. руководство "Печать".

Использование сохраненных документов

Файлы, отсканированные в режиме копира, факса, принтера или сканера, можно хранить на жестком диске аппарата. С помощью Web Image Monitor на компьютере можно выполнять поиск сохраненных файлов, просматривать, распечатывать и удалять их, а также передавать по сети. Также можно изменить параметры печати и распечатать несколько документов (Сервер документов).

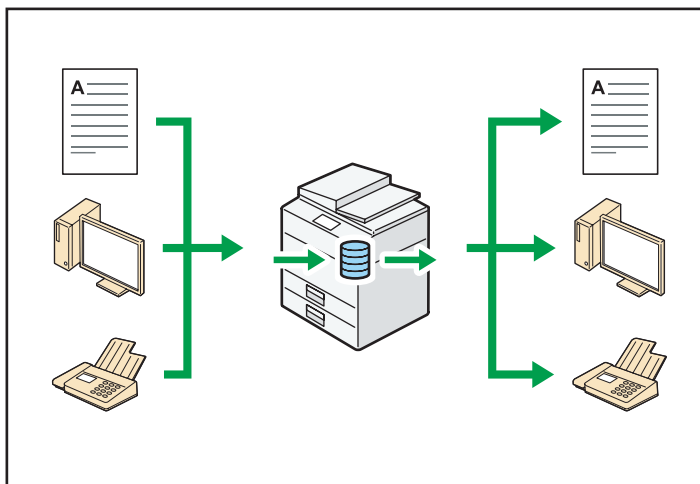

CJO603

- Сохраненные документы, отсканированные в режиме сканера, можно извлекать на компьютер.
- С помощью приложения преобразования форматов файлов можно скачивать на свой компьютер документы, сохраненные в режиме копира, сервера документов или принтера.

Ссылки

- Для получения сведений об использовании функции Сервер документов см. руководство "Копир/Сервер документов".
- Для получения подробных сведений о функции Сервер документов в режиме копира см. руководство "Копир/Сервер документов".
- Для получения подробных сведений о функции Сервер документов в режиме принтера см. руководство "Печать".
- Для получения подробных сведений о функции Сервер документов в режиме факса см. руководство "Факс".
- Для получения подробных сведений о функции Сервер документов в режиме сканера см. руководство "Сканирование".

Отправка и получение факсимильных сообщений без бумаги

Прием

Полученные по факсу документы можно сохранять и хранить в электронном формате на жестком диске аппарата, не распечатывая.

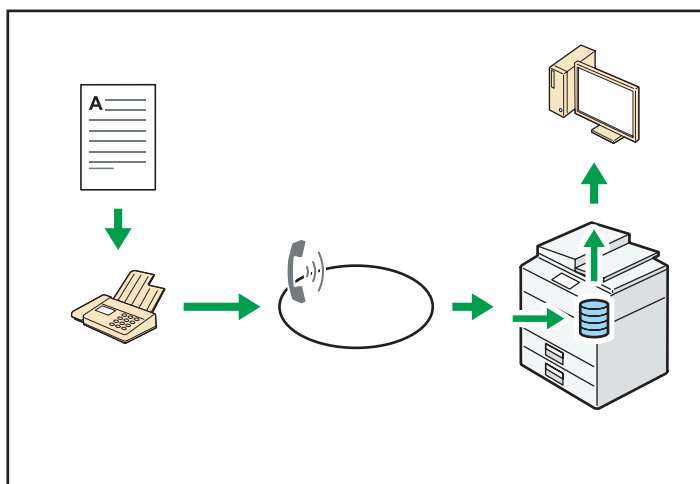

CJQ604

Для поиска, печати, удаления, открытия и загрузки документов при помощи компьютера можно использовать приложение Web Image Monitor (хранение полученных документов).

Ссылки

- См. руководство "Факс".

Передача

Можно по локальной сети (Ethernet или беспроводная ЛВС) отправить факс с компьютера на аппарат, который затем передаст факс по телефонной линии (LAN-Факс).

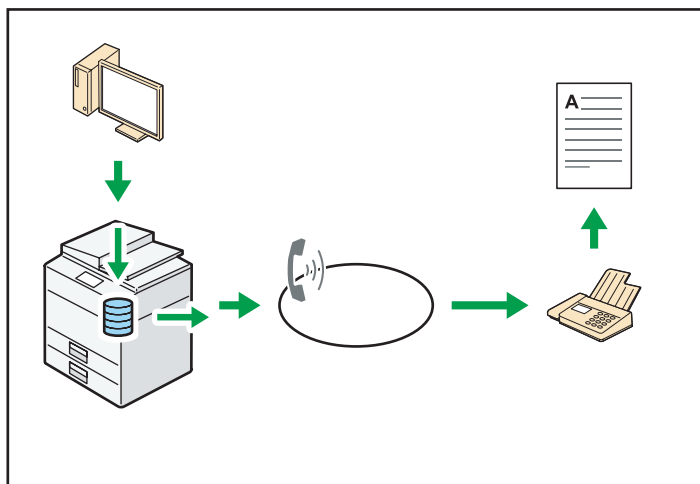

CJQ605

- Чтобы отправить факсимильное сообщение, распечатайте информацию из приложения Windows, в котором вы работаете, выбрав в качестве принтера устройство LAN-факс и указав адресата.
- Вы также можете проверить отправленное изображение.

Ссылки

- Для получения подробных сведений о настройках аппарата см. руководство "Подсоединение аппарата/Настройки системы".
- Для получения подробных сведений об использовании этой функции см. руководство "Факс".

Отправка и получение факсов через Интернет

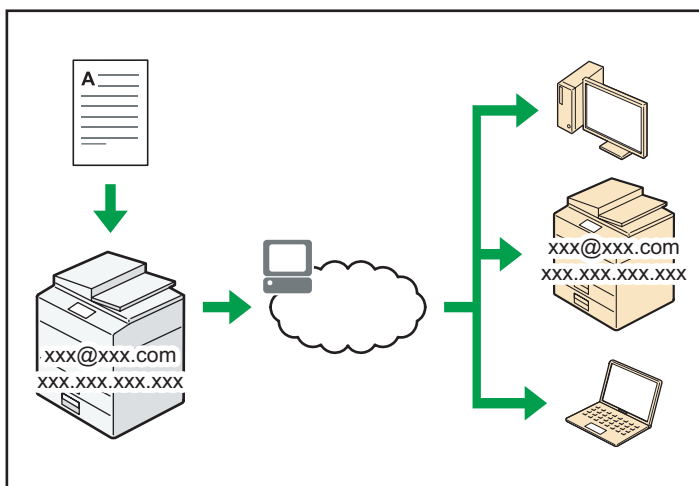

CJQ606

Отправка и получение электронной почты

Изображения отсканированных документов преобразуются на аппарате в формат данных электронной почты, которые затем передаются и принимаются по сети Интернет.

- Чтобы отправить документ, вместо набора телефонного номера укажите адрес электронной почты получателя (передача Интернет-факс и электронных сообщений).
⇒ См. руководство "Факс".
- Этот аппарат поддерживает прием электронных сообщений электронной с других компьютеров или через Инт. Факс (получение и печать сообщений по электронной почте и Интернет-факсу).
⇒ См. руководство "Факс".
- Получать сообщения по почте с использованием функции Инт. Факс могут совместимые с функцией Инт. Факс устройства и компьютеры, имеющие адрес электронной почты.

IP-факс

Функция IP-факс используется для передачи и приема документов между двумя факсимильными аппаратами непосредственно по сети TCP/IP.

- Чтобы передать документ, укажите IP-адрес или имя узла вместо номера факса (Передача IP-факс).
⇒ См. руководство "Факс".
- Этот аппарат поддерживает прием документов, отправленных с помощью функции Инт. Факс (Прием через IP-факс).
⇒ См. руководство "Факс".
- Этот аппарат поддерживает отправку на подключенные к коммутируемой телефонной линии факсимильные аппараты G3 с использованием шлюза IP-телефонии.

Ссылки

- Для получения подробных сведений о настройках аппарата см. руководство "Подсоединение аппарата/Настройки системы".

Аппарат позволяет передавать и принимать факсимильные сообщения без установленного факсимильного модуля

Получать и отправлять факсы можно через другие факсимильные функции аппарата по сети (Удаленный факс).

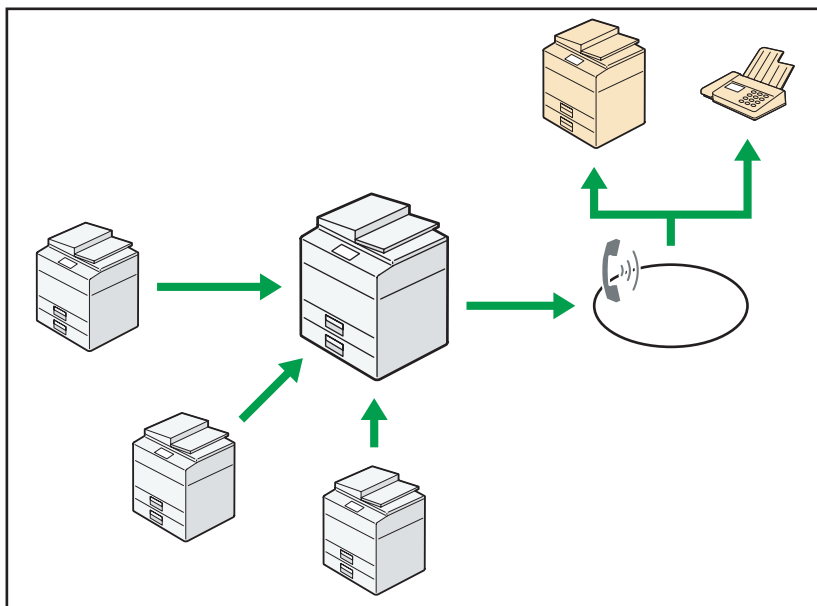

CJ0612

- Для использования функции "Удаленный факс" необходимо установить модуль факсимильного соединения на основной и подчиненный аппараты.
- Процедура отправки факсимильных сообщений не отличается от процедуры, используемой при работе с аппаратом, оборудованным модулем факса. После выполнения задания

следует подтвердить результаты, выведенные в истории отправлений или распечатанные в отчетах.

- Принятые на основной аппарат документы можно перенаправить с помощью функции факса на подчиненный аппарат.

Ссылки

- Для получения подробных сведений см. руководство "Факс".

Использование факса и сканера в сетевой среде

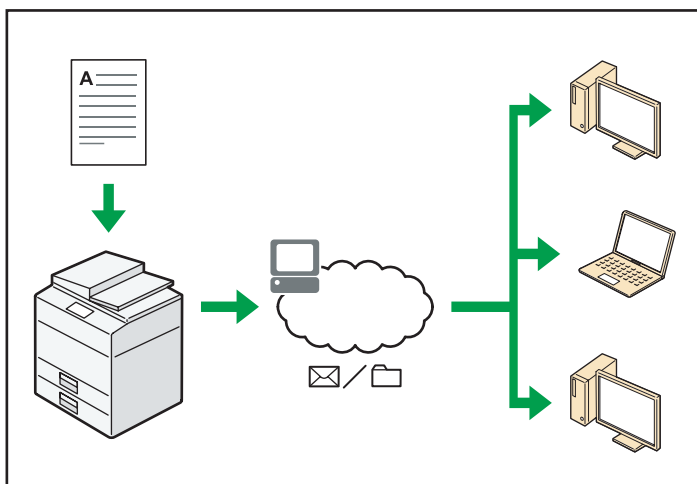

CJ0807

- Отсканированные файлы можно отправить по электронной почте на указанный адрес (отправка отсканированных файлов по электронной почте).
⇒ См. руководство "Факс".
⇒ См. руководство "Сканирование".
- Отсканированные файлы можно отправлять непосредственно в папки (отправка отсканированных файлов с помощью функции сканирования в папку).
⇒ См. руководство "Факс".
⇒ См. руководство "Сканирование".
- Вы можете использовать web-сервисы на устройствах (WSD) для отправки файлов сканирования на компьютер клиента.
⇒ См. руководство "Сканирование".

Вставка текстовой информации в отсканированные файлы

Можно извлечь текстовую информацию из отсканированного документа и встроить ее в файл без использования компьютера.

Если отсканировать документ с помощью этой функции, то встроенный текст можно найти с помощью функции поиска текста или копировать его в другой документ.

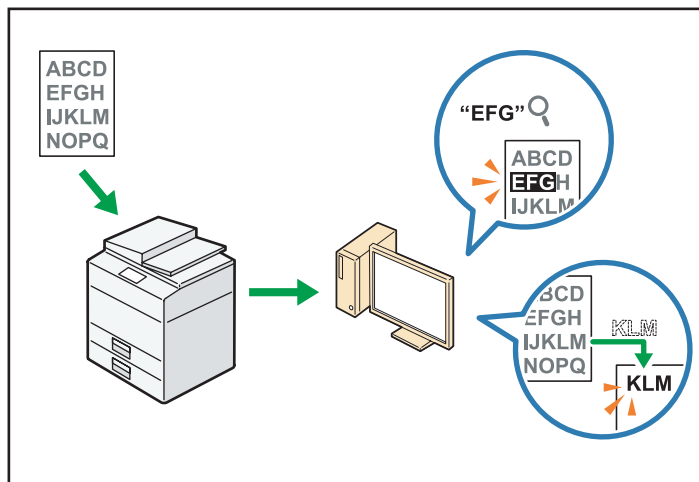

CUL003

- Для использования этой функции необходим модуль OCR (оптического распознавания символов).
- Можно выбрать тип файла из [PDF], [Высокое сжатие] или [PDF/A].
- С помощью этой функции можно выполнять оптическое распознавание символов для целого ряда языков - до 40 000 символов на странице.

Ссылки

- См. руководство "Сканирование".

Предотвращение утечки информации (функции безопасности)

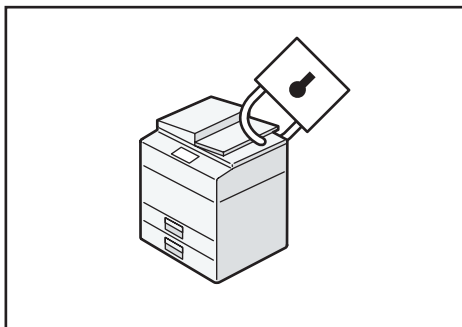

СЮ608

- Пользователь может защитить документы от несанкционированного доступа и запретить их копирование без разрешения.
- Пользователь может контролировать работу устройства, а также предотвратить несанкционированное изменение его параметров.
- Кроме того, с помощью политики паролей можно предотвратить несанкционированный доступ через сеть.
- Чтобы уменьшить вероятность утечки информации, можно удалить или зашифровать данные на жестком диске.
- Для каждого пользователя можно установить лимит на использование функций.

Ссылки

- См. Руководство по безопасности.

Центральное управление параметрами и распределением сканирования

С помощью системы управления распределенным сканированием (DSM) Windows Server 2008 R2/2012 можно управлять адресатами и менять настройки для каждого отдельного пользователя группы и использовать эту информацию при распределении отсканированных данных.

Эту систему можно также использовать для централизованного управления информацией о пользователях сети и функциях аппаратного сканера. Доступно управление как доставленными файлами, так и пользовательской информацией.

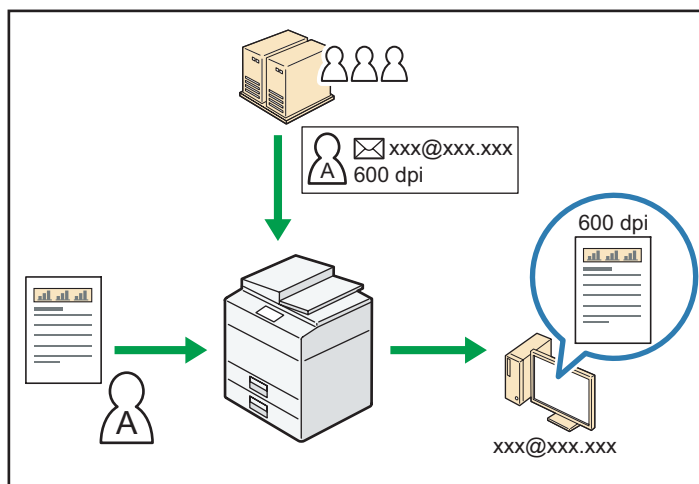

CUL004

- Чтобы воспользоваться системой распределенного управления сканированием, необходимо установить и настроить сервер Windows. Система поддерживается Windows Server 2008 R2 и более поздними версиями.

Ссылки

- Для получения подробных сведений о доставке файлов с помощью системы управления распределенным сканированием см. руководство "Сканирование".

Мониторинг состояния и настройка аппарата с помощью компьютера

С помощью Web Image Monitor можно проверить состояние аппарата и изменить настройки.

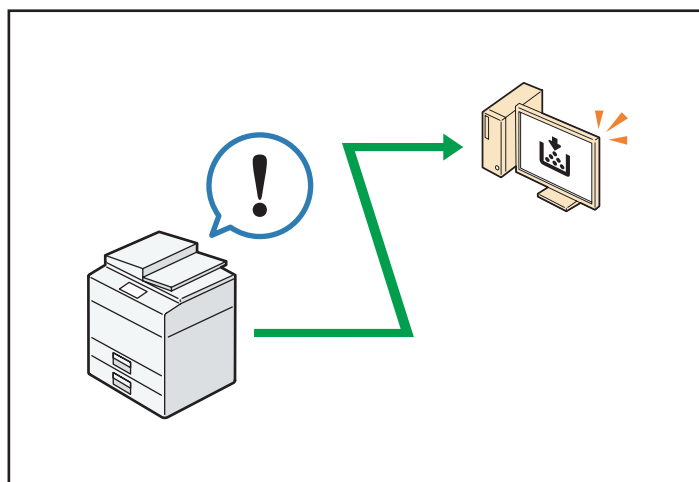

CJQ609

Можно проверить наличие бумаги в лотке, зарегистрировать информацию в Адресной книге, задать сетевые настройки, задать и изменить параметры настройки системы, осуществлять

управление заданиями, распечатать историю заданий и задать параметры настройки аутентификации.

Ссылки

- См. руководство "Подсоединение аппарата/Настройки системы".
- См. справку по Web Image Monitor.

Предотвращение несанкционированного копирования

Во избежание несанкционированного копирования можно распечатывать встроенные шаблоны на документах.

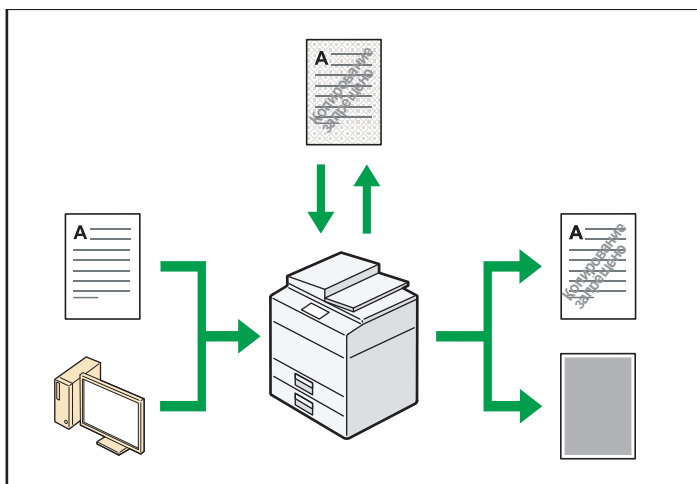

- Используя функцию копира или параметры драйвера принтера, в распечатываемый документ можно встроить специальный шаблон. Если документ копируется на аппарате при включенной функции защиты от несанкционированного копирования, защищенные страницы будут копироваться сплошным серым цветом. Таким образом можно снизить риск копирования конфиденциальной информации. Перед передачей или сохранением защищенные факсимильные сообщения затемняются. Если защищенный от несанкционированного копирования документ копируется на аппарате с включенной функцией защиты данных от несанкционированного копирования, то аппарат подает звуковой сигнал, уведомляющий о попытке несанкционированного копирования.

При копировании документа на аппарате, на котором выключена функция защиты данных от несанкционированного копирования, на копии появляется скрытый ранее текст, указывая на несанкционированное копирование.

- С помощью функции копира или драйвера принтера можно встроить текст в распечатываемый документ для предотвращения несанкционированного копирования. Если документ копируется, сканируется или сохраняется на сервере документов с помощью

копира или МФУ, то на копии появляется встроенный текст, указывающий на несанкционированное копирование.

Ссылки

- Для получения подробных сведений см. Руководство по безопасности.
- Для получения подробных сведений см. справку драйвера принтера.
- Для получения подробных сведений об этой функции в режиме копира см. руководство "Копир/Сервер документов".
- Для получения подробных сведений об этой функции в режиме принтера см. руководство "Печать".

Использование сайта приложений

С сайта приложений можно загрузить полезные приложения, позволяющие упростить использование офисного оборудования, например копиров и принтеров.

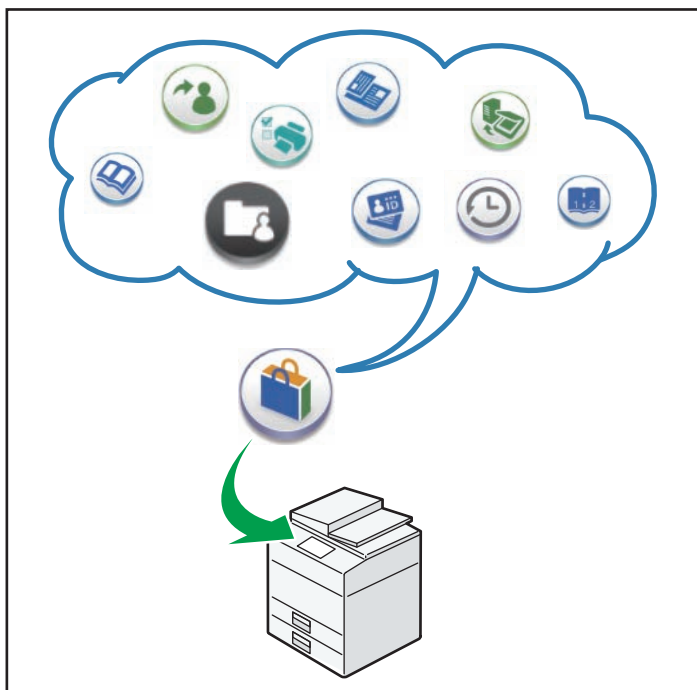

DQU010

Возможные действия на сайте приложений

- Загрузка и установка приложений на устройства
- Обновление приложения, ранее установленного на устройстве
- Удаление ненужного приложения с устройства

 **Ссылки**

- См. руководство "Начало работы".

2. Начало работы

В этом разделе описывается начало работы с данным устройством.

Перечень названий и функций компонентов

Описание компонентов  Регион **A** (главным образом страны Европы)

2

ВНИМАНИЕ

- Не закрывайте вентиляционные отверстия устройства. Это может привести к возгоранию в результате перегрева внутренних частей устройства.

Вид спереди и слева

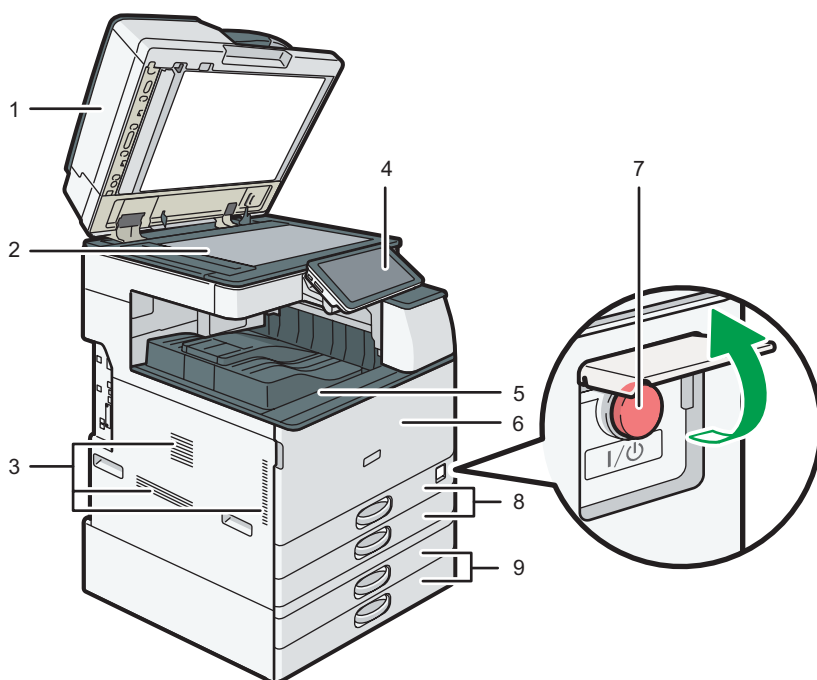

DRY201

1. АПД

Опустите устройство АПД на оригиналы, помещенные на стекло экспонирования.

При загрузке стопки оригиналов в АПД документы будут автоматически подаваться один за другим.

2. Стекло экспонирования

Сюда помещаются оригиналы лицевой стороной вниз. Для получения дополнительной информации см. стр. 90 "Размещение оригиналов на стекле экспонирования  Регион А (главным образом страны Европы)".

3. Вентиляционные отверстия

Предотвращают перегрев устройства.

4. Панель управления

См. стр. 58 "Описание названий и функций элементов панели управления аппарата".

5. Внутренний лоток 1

Сюда выводятся копии, напечатанные документы и факсимильные сообщения.

6. Передняя крышка

Откройте для доступа к внутренней части устройства.

7. Основной переключатель питания

Чтобы использовать аппарат, необходимо включить главный переключатель. Если он выключен, откройте крышку основного переключателя и включите его.

8. Лотки для бумаги (Лотки 1-2)

Место для загрузки бумаги. Для получения дополнительной информации см. стр. 155 "Загрузка бумаги".

9. Нижние лотки для бумаги

Место для загрузки бумаги. Для получения дополнительной информации см. стр. 155 "Загрузка бумаги".

Вид спереди и справа

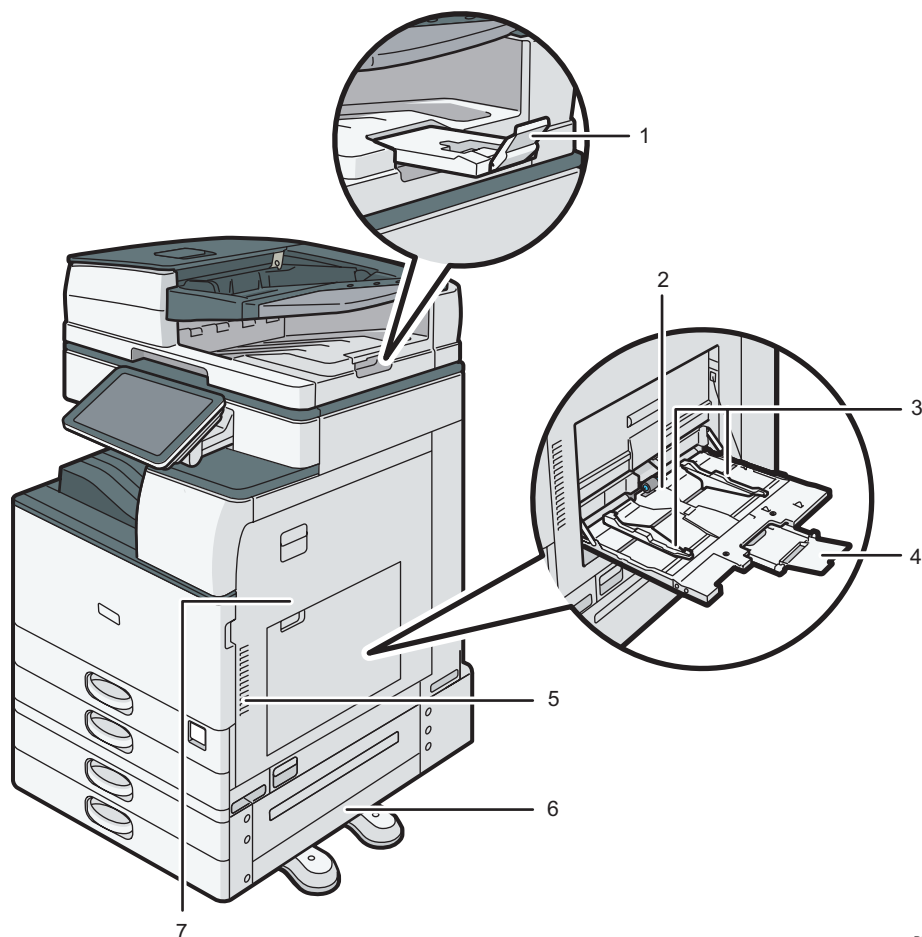

2

DRY202

1. Удлинитель АПД

Для бумаги больших размеров вытяните расширитель.

2. Обходной лоток

Предназначен для копирования или печати на ОНР-пленках, наклейках, а также бумаге, которую нельзя загрузить в лотки для бумаги. Для получения дополнительной информации см. стр. 156 "Загрузка бумаги в обходной лоток".

3. Направляющие для бумаги

При укладке бумаги в обходной лоток выровняйте направляющие по листам бумаги.

4. Расширитель

Вытяните этот расширитель при загрузке бумаги формата более А4□, 8¹/₂ × 11□ в обходной лоток.

5. Вентиляционные отверстия

Предотвращают перегрев устройства.

6. Нижняя правая крышка

Откройте эту крышку при замятии бумаги.

7. Правая крышка

Откройте эту крышку при замятии бумаги.

Вид сзади и слева

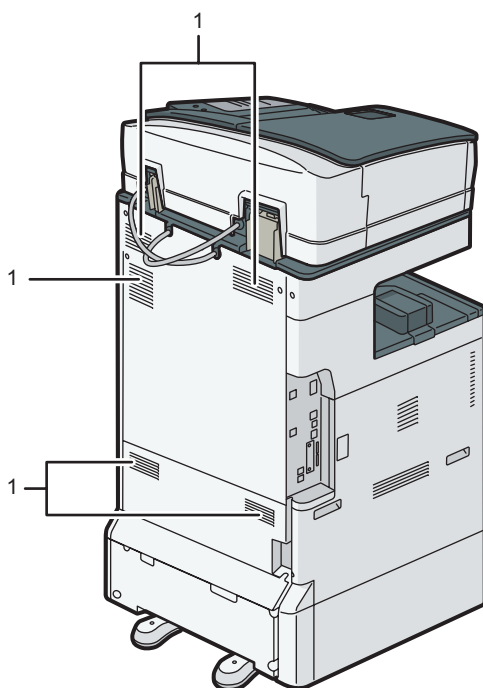

DRY203

1. Вентиляционные отверстия

Предотвращают перегрев устройства.

Описание компонентов Регион **A** (главным образом страны Азии)

ВНИМАНИЕ

- Не закрывайте вентиляционные отверстия устройства. Это может привести к возгоранию в результате перегрева внутренних частей устройства.

Вид спереди и слева

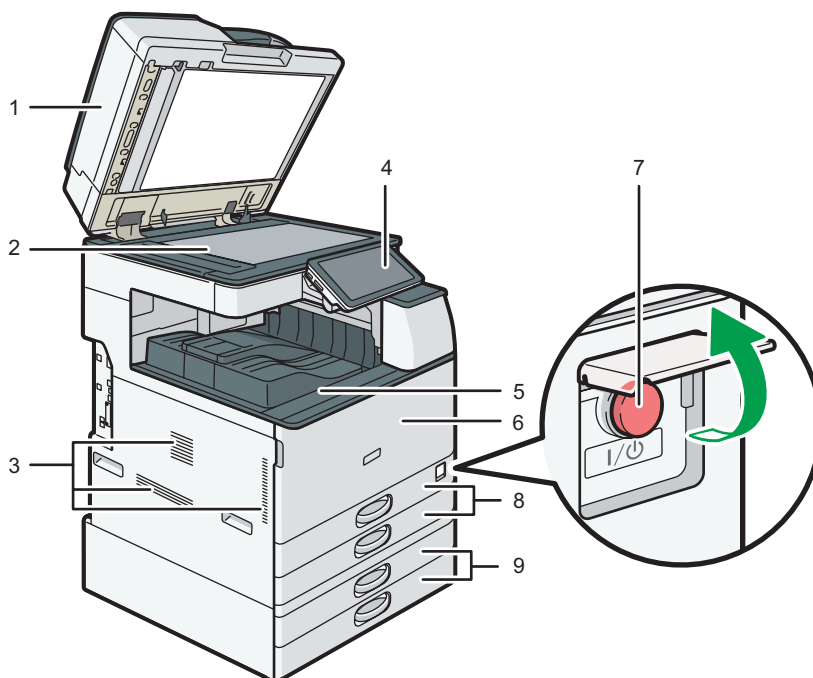

DRY201

1. Крышка стекла экспонирования или АПД

(на рисунке показано устройство автоматической подачи документов).

Опустите крышку стекла экспонирования или АПД на оригиналы, помещенные на стекло экспонирования.

При загрузке стопки оригиналов в АПД документы будут автоматически подаваться один за другим.

2. Стекло экспонирования

Сюда помещаются оригиналы лицевой стороной вниз. Для получения дополнительной информации см. стр. 91 "Размещение оригиналов на стекле экспонирования  Регион А (главным образом страны Азии)".

3. Вентиляционные отверстия

Предотвращают перегрев устройства.

4. Панель управления

См. стр. 58 "Описание названий и функций элементов панели управления аппарата".

5. Внутренний лоток 1

Сюда выводятся копии, напечатанные документы и факсимильные сообщения.

6. Передняя крышка

Откройте для доступа к внутренней части устройства.

7. Основной переключатель питания

Чтобы использовать аппарат, необходимо включить главный переключатель. Если он выключен, откройте крышку основного переключателя и включите его.

8. Лотки для бумаги (Лотки 1-2)

Место для загрузки бумаги. Для получения дополнительной информации см. стр. 155 "Загрузка бумаги".

9. Нижние лотки для бумаги

Место для загрузки бумаги. Для получения дополнительной информации см. стр. 155 "Загрузка бумаги".

Вид спереди и справа

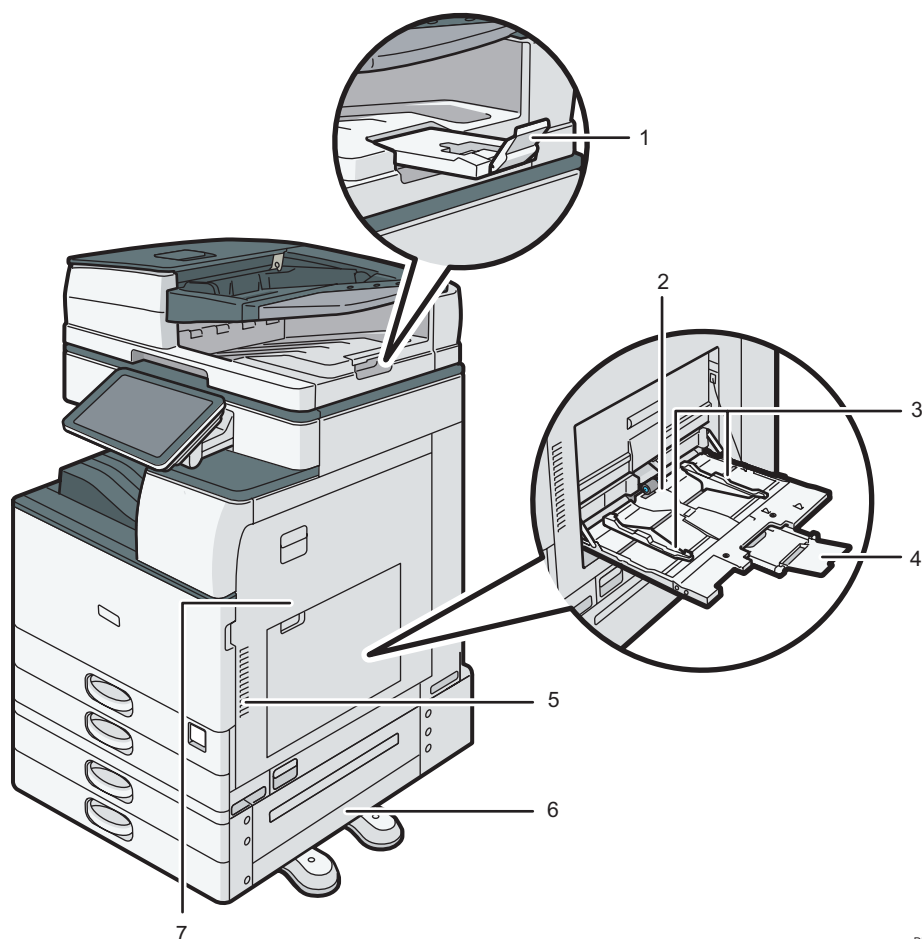

DRY202

1. Удлинитель АПД

Для бумаги больших размеров вытяните расширитель.

2. Обходной лоток

Предназначен для копирования или печати на ОНР-пленках, наклейках, а также бумаге, которую нельзя загрузить в лотки для бумаги. Для получения дополнительной информации см. стр. 156 "Загрузка бумаги в обходной лоток".

3. Направляющие для бумаги

При укладке бумаги в обходной лоток выровняйте направляющие по листам бумаги.

4. Расширитель

Вытяните этот расширитель при загрузке бумаги формата более A4□, 8¹/₂ × 11□ в обходной лоток.

5. Вентиляционные отверстия

Предотвращают перегрев устройства.

6. Нижняя правая крышка

Откройте эту крышку при замятии бумаги.

7. Правая крышка

Откройте эту крышку при замятии бумаги.

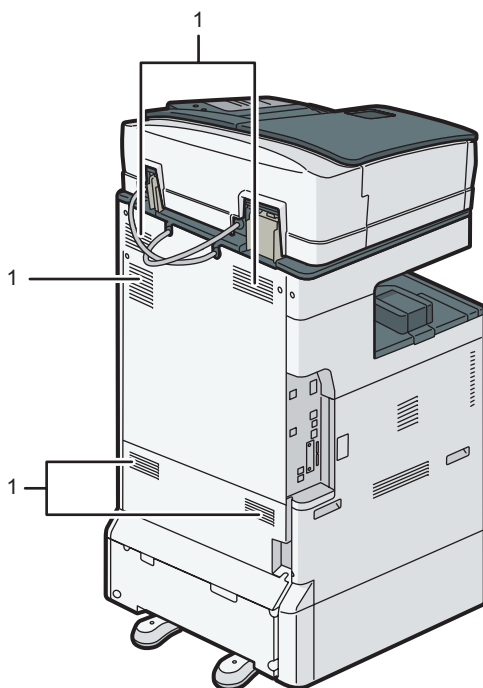
Вид сзади и слева

DRY203

1. Вентиляционные отверстия

Предотвращают перегрев устройства.

Описание компонентов Регион **Б** (главным образом страны Северной Америки)

ВНИМАНИЕ

- Не закрывайте вентиляционные отверстия устройства. Это может привести к возгоранию в результате перегрева внутренних частей устройства.

2

Вид спереди и слева

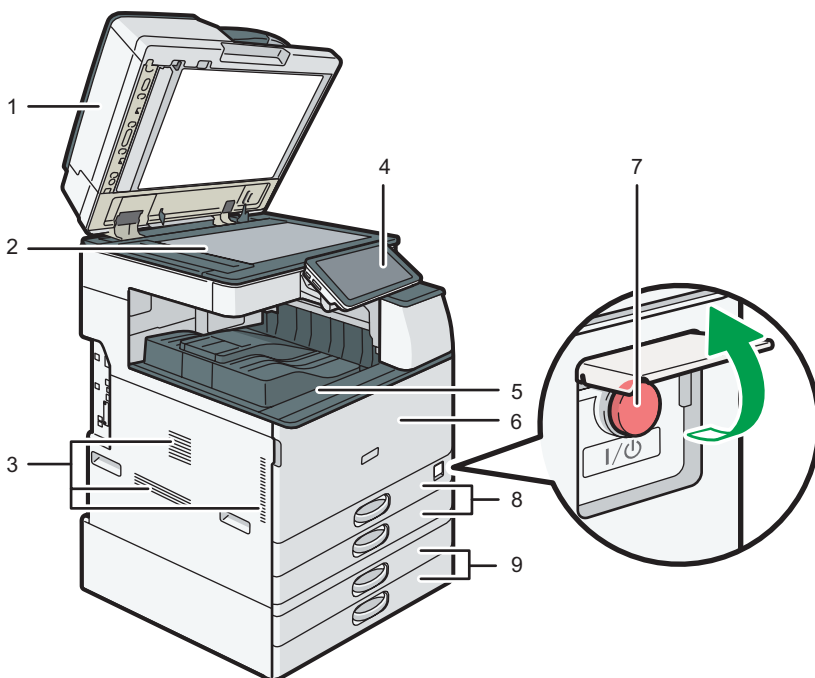

DRY201

1. АПД

Опустите устройство АПД на оригиналы, помещенные на стекло экспонирования.

При загрузке стопки оригиналов в АПД документы будут автоматически подаваться один за другим.

2. Стекло экспонирования

Сюда помещаются оригиналы лицевой стороной вниз. Для получения дополнительной информации см. стр. 91 "Размещение оригиналов на стекле экспонирования  Регион **Б** (главным образом страны Северной Америки)".

3. Вентиляционные отверстия

Предотвращают перегрев устройства.

4. Панель управления

См. стр. 58 "Описание названий и функций элементов панели управления аппарата".

5. Внутренний лоток 1

Сюда выводятся копии, напечатанные документы и факсимильные сообщения.

6. Передняя крышка

Откройте для доступа к внутренней части устройства.

7. Основной переключатель питания

Чтобы использовать аппарат, необходимо включить главный переключатель. Если он выключен, откройте крышку основного переключателя и включите его.

8. Лотки для бумаги (Лотки 1-2)

Место для загрузки бумаги. Для получения дополнительной информации см. стр. 155 "Загрузка бумаги".

9. Нижние лотки для бумаги

Место для загрузки бумаги. Для получения дополнительной информации см. стр. 155 "Загрузка бумаги".

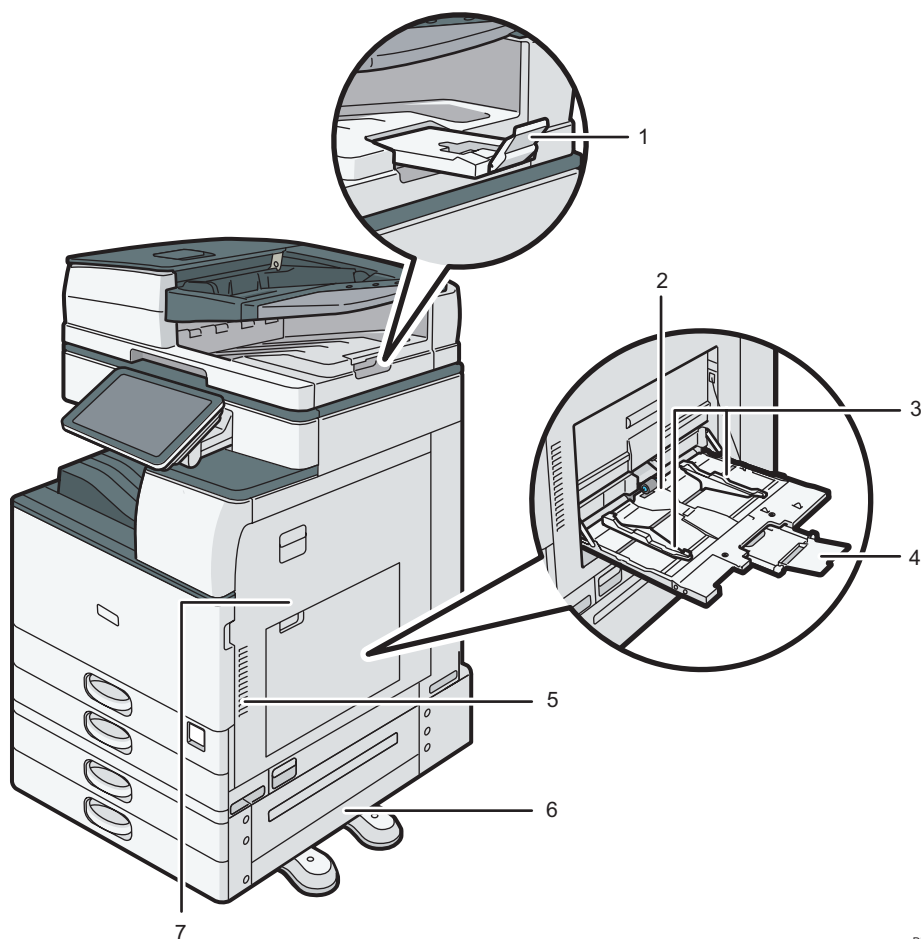
Вид спереди и справа

DRY202

1. Удлинитель АПД

Для бумаги больших размеров вытяните расширитель.

2. Обходной лоток

Предназначен для копирования или печати на ОНР-пленках, наклейках, а также бумаге, которую нельзя загрузить в лотки для бумаги. Для получения дополнительной информации см. стр. 156 "Загрузка бумаги в обходной лоток".

3. Направляющие для бумаги

При укладке бумаги в обходной лоток выровняйте направляющие по листам бумаги.

4. Расширитель

Вытяните этот расширитель при загрузке бумаги формата более A4□, 8¹/₂ × 11□ в обходной лоток.

5. Вентиляционные отверстия

Предотвращают перегрев устройства.

6. Нижняя правая крышка

Откройте эту крышку при замятии бумаги.

7. Правая крышка

Откройте эту крышку при замятии бумаги.

Вид сзади и слева

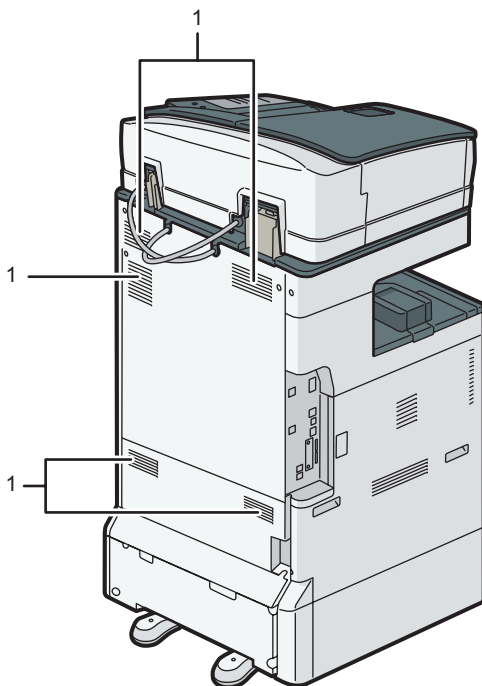

DRY203

1. Вентиляционные отверстия

Предотвращают перегрев устройства.

Описание функций опций аппарата

Описание функций внешних опций аппарата

Узнайте тип вашего аппарата. См. руководство "Прочтите это в первую очередь".

2

Внешние опции для аппаратов типа 1, 2 и 3 Регион А ((главным образом страны Европы))

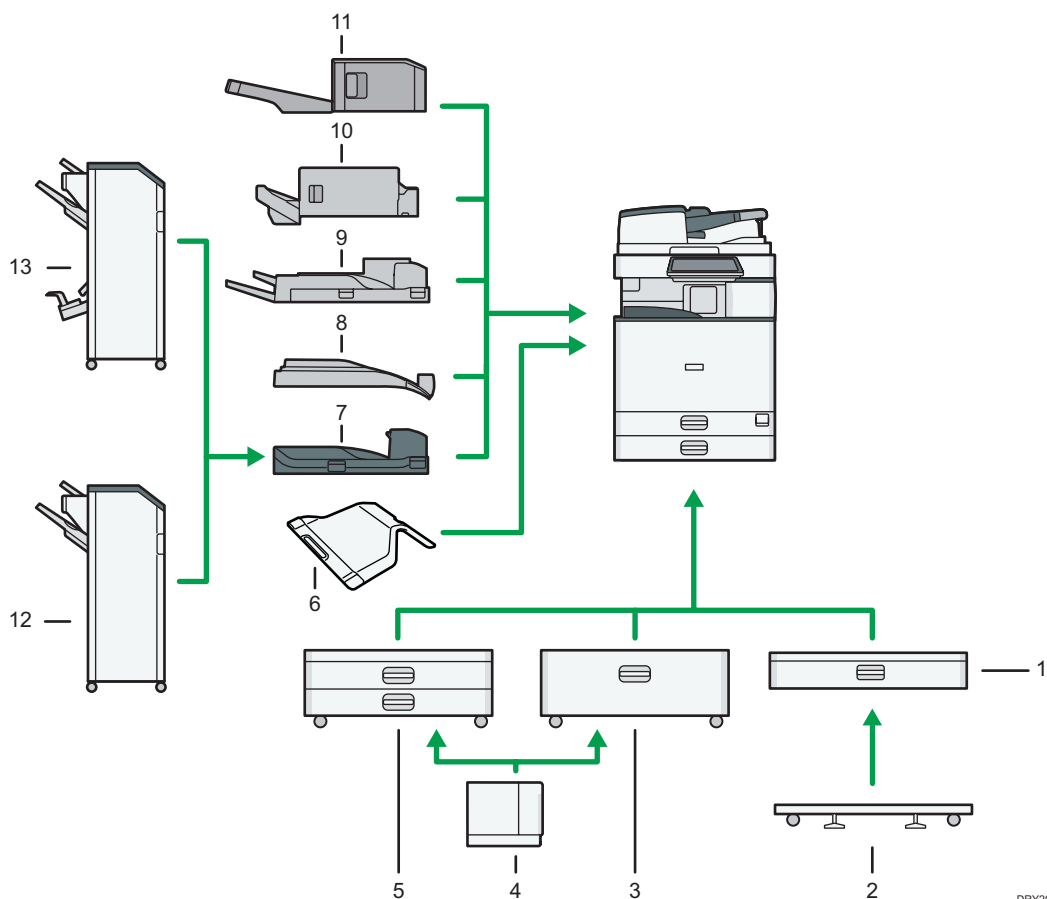

DRY204

1. Нижний лоток для бумаги

Сюда загружается бумага.

2. Роликовая платформа для нижнего лотка

Чтобы использовать нижний лоток для бумаги, необходимо присоединить роликовую платформу.

3. Лоток 3 (ЛБЕ)

Состоит из двух лотков.

Можно загружать бумагу в лоток 3 (ЛБЕ) во время его использования. Можно выдвинуть левую половину лотка 3 (ЛБЕ) во время его использования.

4. Лоток большой емкости (ЛБЕ)

Сюда загружается бумага.

5. Нижние лотки для бумаги

Состоит из двух лотков.

6. Внутренний лоток 2

При выборе этого лотка в качестве выходного копии, распечатанные документы или факсимильные сообщения выводятся в него лицевой стороной вниз.

7. Соединительный модуль

Подает бумагу к финишеру.

8. Внутренний лоток сортировки сдвигом

Используется для сортировки и укладки листов бумаги.

9. Внешний лоток

При выборе этого лотка в качестве выходного скопированные/распечатанные документы и факсимильные сообщения выводятся в него лицевой стороной вниз.

10. Internal Finisher SR3130

Используется для сортировки, укладки и скрепления нескольких листов бумаги.

Копии можно перфорировать, если на финишере установлена опция дырокола.

11. Internal Finisher SR3180

Сортирует и укладывает стопки листов бумаги, а также скрепляет их без использования скрепок.

12. Finisher SR3210

Используется для сортировки, укладки и скрепления нескольких листов бумаги. Состоит из следующих лотков для бумаги:

- Верхний лоток финишера
- Сдвижной лоток финишера

Копии можно перфорировать, если на финишере установлена опция дырокола.

13. Booklet Finisher SR3220

Используется для сортировки, укладки и скрепления нескольких листов бумаги. Функция шивания внакидку позволяет шивать листы бумаги в центре и складывать их в буклеты. Состоит из следующих лотков для бумаги:

- Верхний лоток финишера
- Сдвижной лоток финишера
- Лоток для буклетов финишера

Копии можно перфорировать, если на финишере установлена опция дырокола.

Внешние опции для аппаратов типа 1, 2 и 3  **Регион А** (главным образом страны Азии)

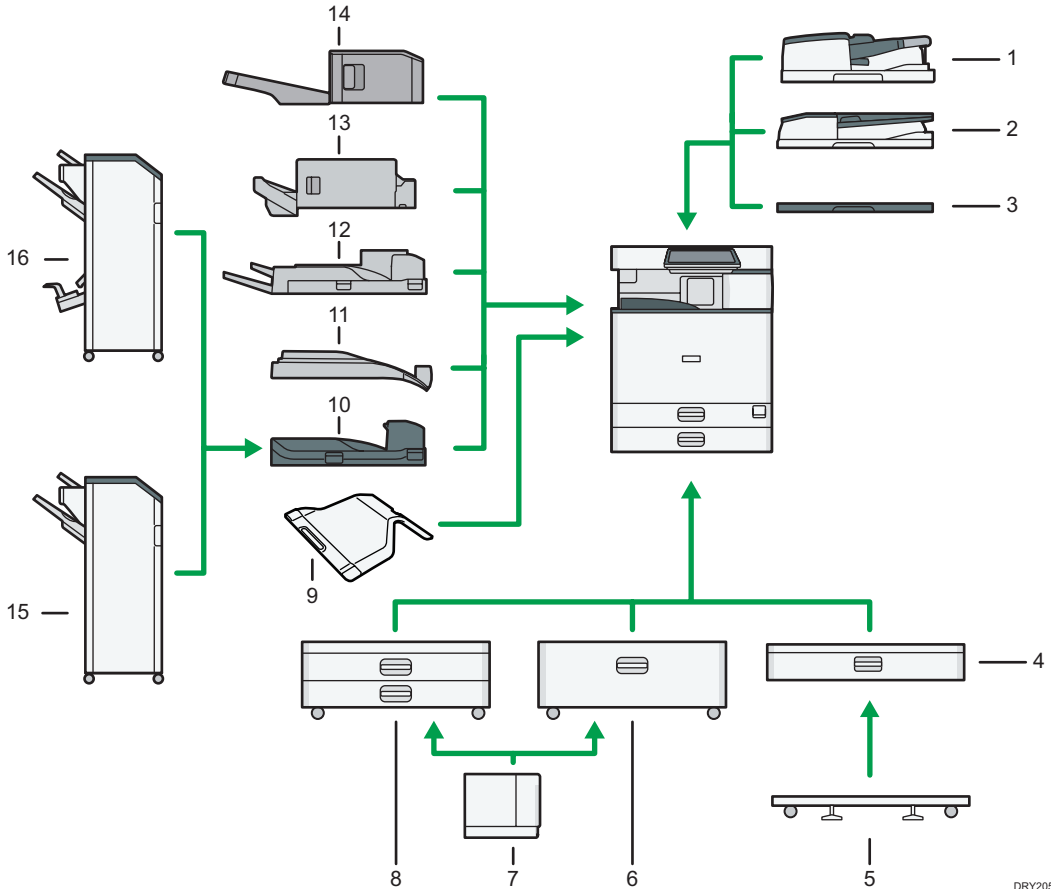

DRY205

1. АПД с технологией однопроходного двустороннего сканирования

Сюда загружается стопка оригиналов, которые будут подаваться автоматически.

2. Реверсивный АПД

Сюда загружается стопка оригиналов, которые будут подаваться автоматически.

3. Крышка стекла экспонирования

Опустите крышку на оригиналы.

4. Нижний лоток для бумаги

Сюда загружается бумага.

5. Роликовая платформа для нижнего лотка

Чтобы использовать нижний лоток для бумаги, необходимо присоединить роликовую платформу.

6. Лоток 3 (ЛБЕ)

Состоит из двух лотков.

Можно загружать бумагу в лоток 3 (ЛБЕ) во время его использования. Можно выдвинуть левую половину лотка 3 (ЛБЕ) во время его использования.

7. Лоток большой емкости (ЛБЕ)

Сюда загружается бумага.

8. Нижние лотки для бумаги

Состоит из двух лотков.

9. Внутренний лоток 2

При выборе этого лотка в качестве выходного копии, распечатанные документы или факсимильные сообщения выводятся в него лицевой стороной вниз.

10. Соединительный модуль

Подает бумагу к финишеру.

11. Внутренний лоток сортировки сдвигом

Используется для сортировки и укладки листов бумаги.

12. Внешний лоток

При выборе этого лотка в качестве выходного скопированные/распечатанные документы и факсимильные сообщения выводятся в него лицевой стороной вниз.

13. Internal Finisher SR3130

Используется для сортировки, укладки и скрепления нескольких листов бумаги.

Копии можно перфорировать, если на финишере установлена опция дырокола.

14. Internal Finisher SR3180

Сортирует и укладывает стопки листов бумаги, а также скрепляет их без использования скрепок.

15. Finisher SR3210

Используется для сортировки, укладки и скрепления нескольких листов бумаги. Состоит из следующих лотков для бумаги:

- Верхний лоток финишера
- Сдвижной лоток финишера

Копии можно перфорировать, если на финишере установлена опция дырокола.

16. Booklet Finisher SR3220

Используется для сортировки, укладки и скрепления нескольких листов бумаги. Функция сшивания внакидку позволяет сшивать листы бумаги в центре и складывать их в буклеты. Состоит из следующих лотков для бумаги:

- Верхний лоток финишера
- Сдвижной лоток финишера
- Лоток для буклетов финишера

Копии можно перфорировать, если на финишере установлена опция дырокола.

Внешние опции для аппаратов типа 1, 2 и 3 Регион Б (главным образом страны Северной Америки)

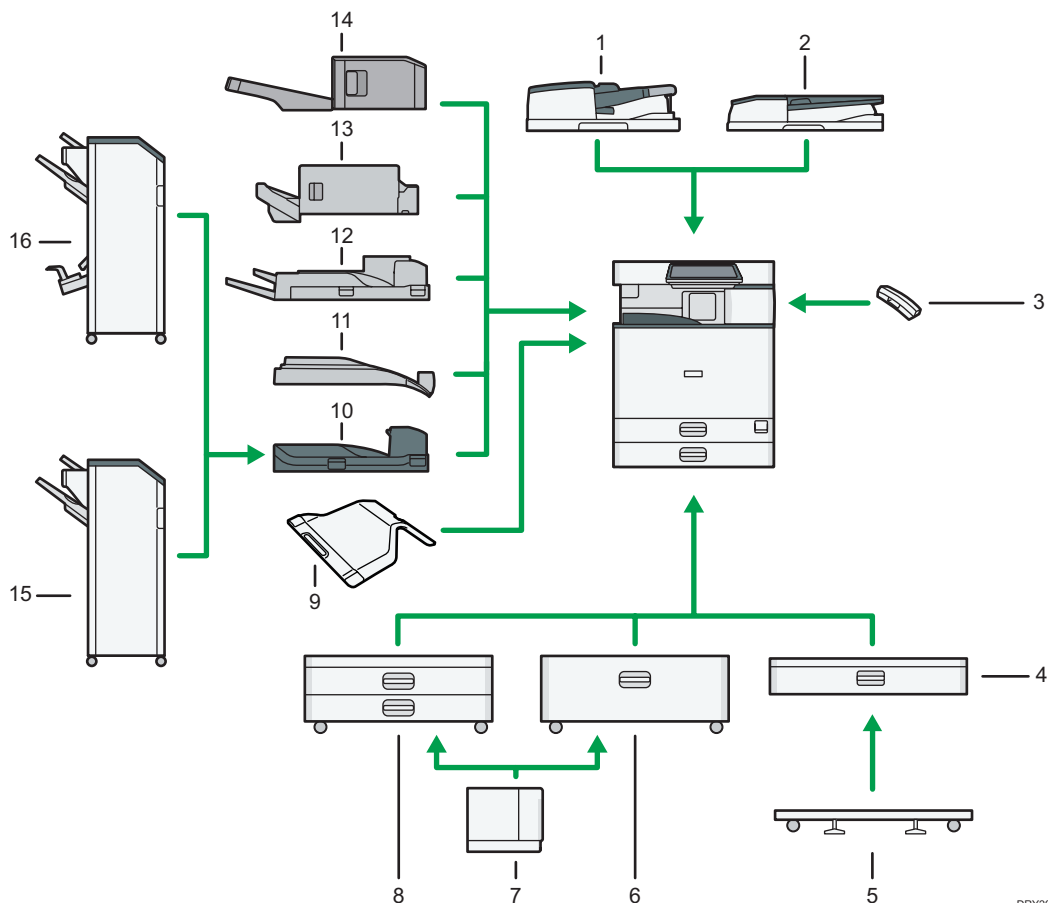

DRY206

1. АПД с технологией однопроходного двустороннего сканирования

Здесь загружается стопка оригиналов, которые будут подаваться автоматически.

2. Реверсивный АПД

Здесь загружается стопка оригиналов, которые будут подаваться автоматически.

Функция реверсивного АПД является стандартной для некоторых моделей.

3. Телефонная трубка

Используется в качестве приемника в случае установки факса.

Позволяет пользоваться функциями набора номера без снятия трубки и ручного набора. Позволяет также использовать аппарат в качестве телефона.

4. Нижний лоток для бумаги

Здесь загружается бумага.

5. Роликовая платформа для нижнего лотка

Чтобы использовать нижний лоток для бумаги, необходимо присоединить роликовую платформу.

6. Лоток 3 (ЛБЕ)

Состоит из двух лотков.

Можно загружать бумагу в лоток 3 (ЛБЕ) во время его использования. Можно выдвинуть левую половину лотка 3 (ЛБЕ) во время его использования.

7. Лоток большой емкости (ЛБЕ)

Сюда загружается бумага.

8. Нижние лотки для бумаги

Состоит из двух лотков.

9. Внутренний лоток 2

При выборе этого лотка в качестве выходного копии, распечатанные документы или факсимильные сообщения выводятся в него лицевой стороной вниз.

10. Соединительный модуль

Подает бумагу к финишеру.

11. Внутренний лоток сортировки сдвигом

Используется для сортировки и укладки листов бумаги.

12. Внешний лоток

При выборе этого лотка в качестве выходного скопированные/распечатанные документы и факсимильные сообщения выводятся в него лицевой стороной вниз.

13. Internal Finisher SR3130

Используется для сортировки, укладки и скрепления нескольких листов бумаги.

Копии можно перфорировать, если на финишере установлена опция дырокола.

14. Internal Finisher SR3180

Сортирует и укладывает стопки листов бумаги, а также скрепляет их без использования скрепок.

15. Finisher SR3210

Используется для сортировки, укладки и скрепления нескольких листов бумаги. Состоит из следующих лотков для бумаги:

- Верхний лоток финишера
- Сдвижной лоток финишера

Копии можно перфорировать, если на финишере установлена опция дырокола.

16. Booklet Finisher SR3220

Используется для сортировки, укладки и скрепления нескольких листов бумаги. Функция сшивания внакидку позволяет сшивать листы бумаги в центре и складывать их в буклеты. Состоит из следующих лотков для бумаги:

- Верхний лоток финишера
- Сдвижной лоток финишера
- Лоток для буклетов финишера

Копии можно перфорировать, если на финишере установлена опция дырокола.

Внешние опции для аппаратов типа 4 и 5 Регион А (главным образом страны Европы)

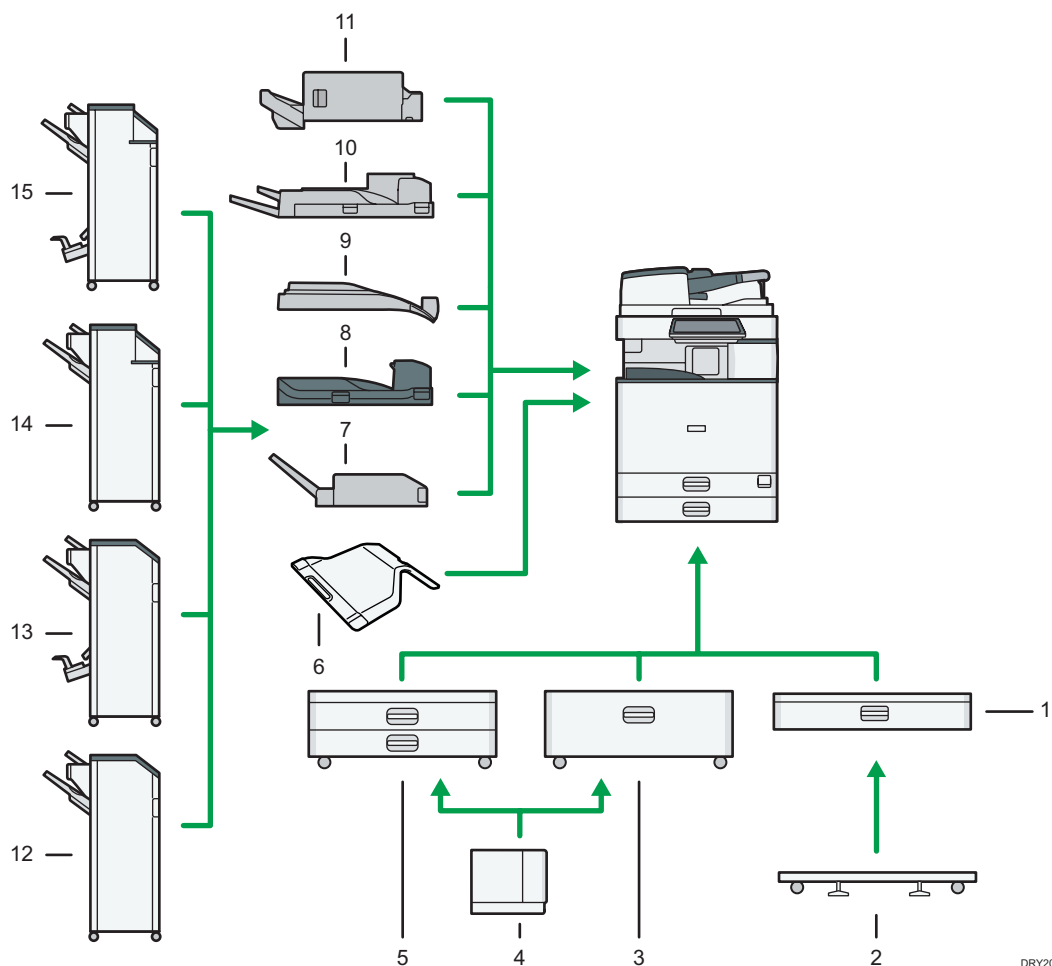

1. Нижний лоток для бумаги

Сюда загружается бумага.

2. Роликовая платформа для нижнего лотка

Чтобы использовать нижний лоток для бумаги, необходимо присоединить роликовую платформу.

3. Лоток 3 (ЛБЕ)

Состоит из двух лотков.

Можно загружать бумагу в лоток 3 (ЛБЕ) во время его использования. Можно выдвинуть левую половину лотка 3 (ЛБЕ) во время его использования.

DRY207

4. Лоток большой емкости (ЛБЕ)

Сюда загружается бумага.

5. Нижние лотки для бумаги

Состоит из двух лотков.

6. Внутренний лоток 2

При выборе этого лотка в качестве выходного копии, распечатанные документы или факсимильные сообщения выводятся в него лицевой стороной вниз.

7. Встроенный многоцелевой фальцовщик

Встроенный многоцелевой фальцовщик работает в следующих режимах: сгиб пополам, сгиб письмом внутрь, сгиб письмом наружу и Z-сгиб (гармошкой).

8. Соединительный модуль

Подает бумагу к финишеру.

9. Внутренний лоток сортировки сдвигом

Используется для сортировки и укладки листов бумаги.

10. Внешний лоток

При выборе этого лотка в качестве выходного скопированные/распечатанные документы и факсимильные сообщения выводятся в него лицевой стороной вниз.

11. Internal Finisher SR3130

Используется для сортировки, укладки и скрепления нескольких листов бумаги.

Копии можно перфорировать, если на финишере установлена опция дырокола.

12. Finisher SR3210

Используется для сортировки, укладки и скрепления нескольких листов бумаги. Состоит из следующих лотков для бумаги:

- Верхний лоток финишера
- Сдвижной лоток финишера

Копии можно перфорировать, если на финишере установлена опция дырокола.

13. Booklet Finisher SR3220

Используется для сортировки, укладки и скрепления нескольких листов бумаги. Функция шивания внакидку позволяет шивать листы бумаги в центре и складывать их в буклеты. Состоит из следующих лотков для бумаги:

- Верхний лоток финишера
- Сдвижной лоток финишера
- Лоток для буклетов финишера

Копии можно перфорировать, если на финишере установлена опция дырокола.

14. Finisher SR3230

Используется для сортировки, укладки и скрепления нескольких листов бумаги. Состоит из следующих лотков для бумаги:

- Верхний лоток финишера

- Сдвижной лоток финишера

Копии можно перфорировать, если на финишере установлена опция дырокола.

15. Booklet Finisher SR3240

Используется для сортировки, укладки и скрепления нескольких листов бумаги. Функция шивания внакидку позволяет сшивать листы бумаги в центре и складывать их в буклеты. Состоит из следующих лотков для бумаги:

- Верхний лоток финишера
- Сдвижной лоток финишера
- Лоток для буклетов финишера

Копии можно перфорировать, если на финишере установлена опция дырокола.

Внешние опции для аппаратов типа 4 и 5 Регион А (главным образом страны Азии)

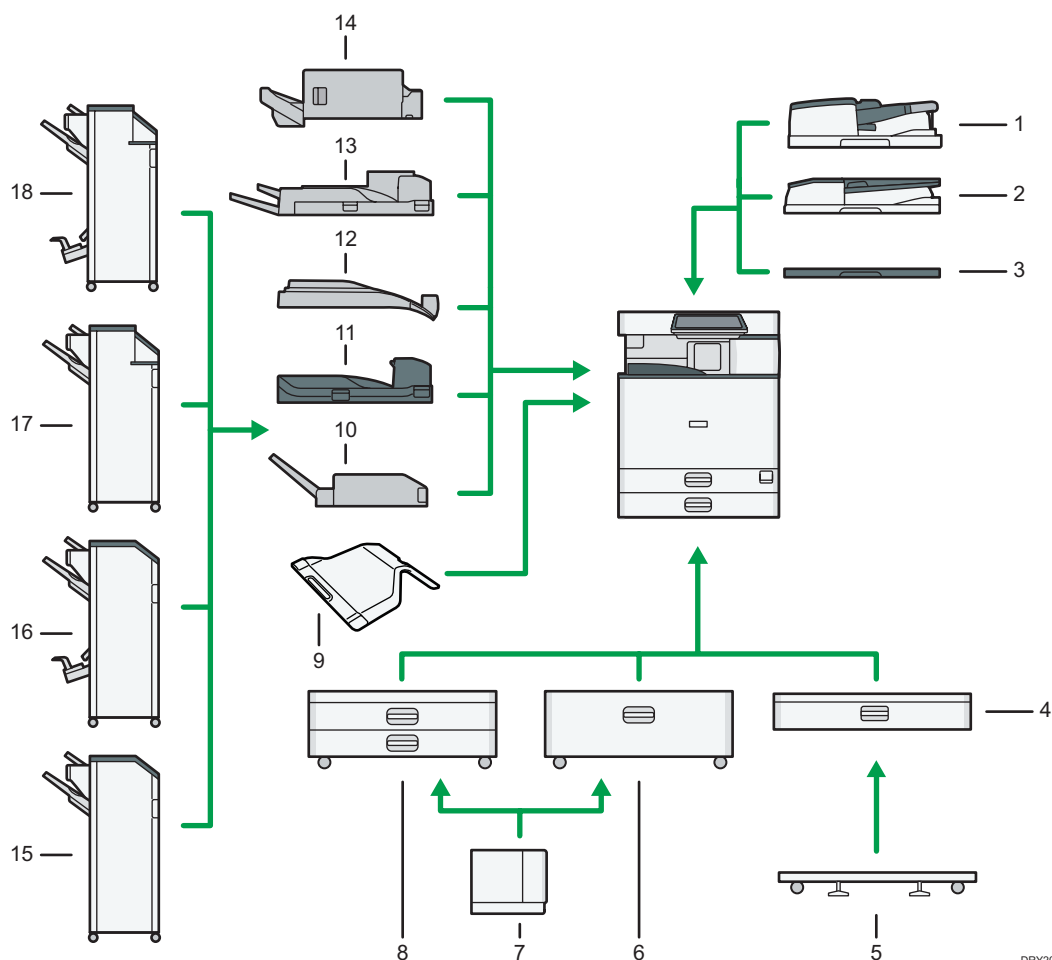

DRY208

1. АПД с технологией однопроходного двустороннего сканирования

Сюда загружается стопка оригиналов, которые будут подаваться автоматически.

2. Реверсивный АПД

Сюда загружается стопка оригиналов, которые будут подаваться автоматически.

3. Крышка стекла экспонирования

Опустите крышку на оригиналы.

4. Нижний лоток для бумаги

Сюда загружается бумага.

5. Роликовая платформа для нижнего лотка

Чтобы использовать нижний лоток для бумаги, необходимо присоединить роликовую платформу.

6. Лоток 3 (ЛБЕ)

Состоит из двух лотков.

Можно загружать бумагу в лоток 3 (ЛБЕ) во время его использования. Можно выдвинуть левую половину лотка 3 (ЛБЕ) во время его использования.

7. Лоток большой емкости (ЛБЕ)

Сюда загружается бумага.

8. Нижние лотки для бумаги

Состоит из двух лотков.

9. Внутренний лоток 2

При выборе этого лотка в качестве выходного копии, распечатанные документы или факсимильные сообщения выводятся в него лицевой стороной вниз.

10. Встроенный многоцелевой фальцовщик

Встроенный многоцелевой фальцовщик работает в следующих режимах: сгиб пополам, сгиб письмом внутрь, сгиб письмом наружу и Z-сгиб (гармошкой).

11. Соединительный модуль

Подает бумагу к финишеру.

12. Внутренний лоток сортировки сдвигом

Используется для сортировки и укладки листов бумаги.

13. Внешний лоток

При выборе этого лотка в качестве выходного скопированные/распечатанные документы и факсимильные сообщения выводятся в него лицевой стороной вниз.

14. Internal Finisher SR3130

Используется для сортировки, укладки и скрепления нескольких листов бумаги.

Копии можно перфорировать, если на финишере установлена опция дырокола.

15. Finisher SR3210

Используется для сортировки, укладки и скрепления нескольких листов бумаги. Состоит из следующих лотков для бумаги:

- Верхний лоток финишера
- Сдвижной лоток финишера

Копии можно перфорировать, если на финишере установлена опция дырокола.

16. Booklet Finisher SR3220

Используется для сортировки, укладки и скрепления нескольких листов бумаги. Функция сшивания внакидку позволяет сшивать листы бумаги в центре и складывать их в буклеты. Состоит из следующих лотков для бумаги:

- Верхний лоток финишера
- Сдвижной лоток финишера
- Лоток для буклетов финишера

Копии можно перфорировать, если на финишере установлена опция дырокола.

17. Finisher SR3230

Используется для сортировки, укладки и скрепления нескольких листов бумаги. Состоит из следующих лотков для бумаги:

- Верхний лоток финишера
- Сдвижной лоток финишера

Копии можно перфорировать, если на финишере установлена опция дырокола.

18. Booklet Finisher SR3240

Используется для сортировки, укладки и скрепления нескольких листов бумаги. Функция сшивания внакидку позволяет сшивать листы бумаги в центре и складывать их в буклеты. Состоит из следующих лотков для бумаги:

- Верхний лоток финишера
- Сдвижной лоток финишера
- Лоток для буклетов финишера

Копии можно перфорировать, если на финишере установлена опция дырокола.

Внешние опции для аппаратов типа 4 и 5 Регион Б (главным образом страны Северной Америки)

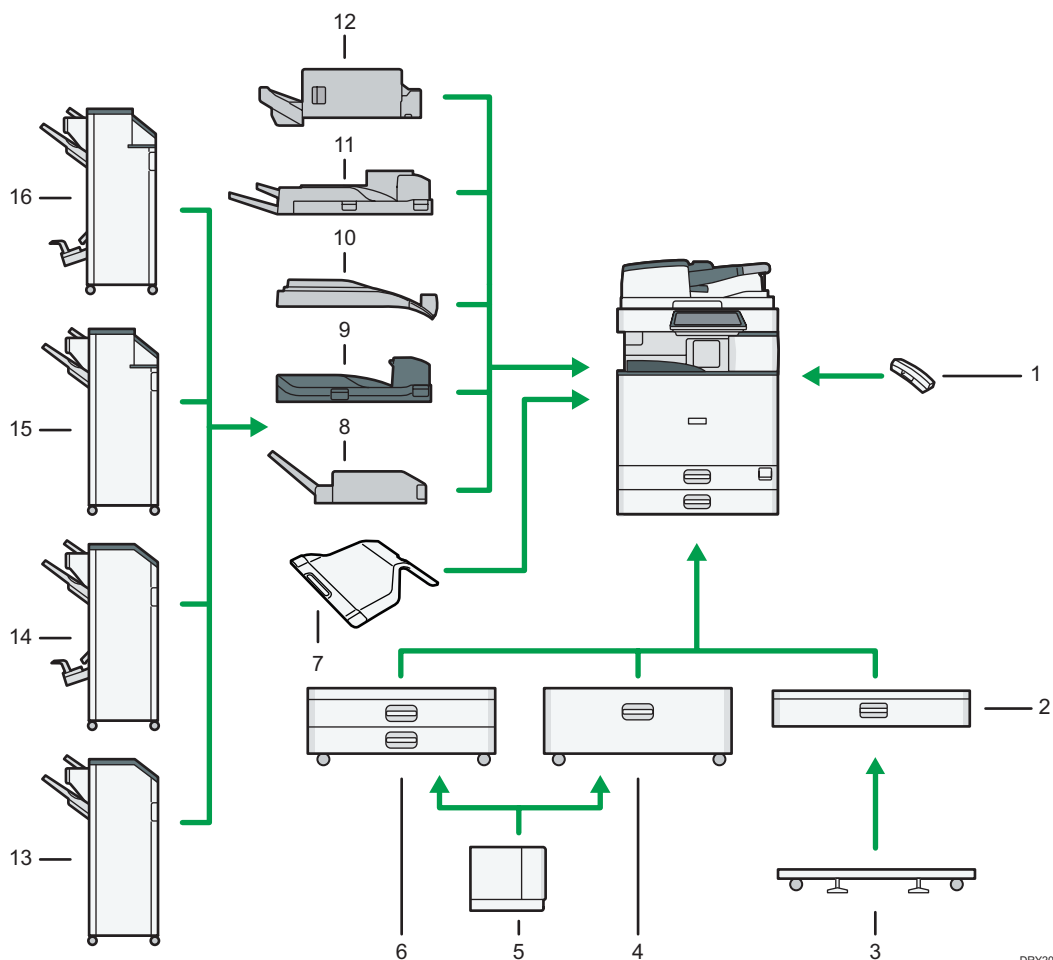

DRY209

1. Телефонная трубка

Используется в качестве приемника в случае установки факса.

Позволяет пользоваться функциями набора номера без снятия трубки и ручного набора. Позволяет также использовать аппарат в качестве телефона.

2. Нижний лоток для бумаги

Сюда загружается бумага.

3. Роликовая платформа для нижнего лотка

Чтобы использовать нижний лоток для бумаги, необходимо присоединить роликовую платформу.

4. Лоток 3 (ЛБЕ)

Состоит из двух лотков.

Можно загружать бумагу в лоток 3 (ЛБЕ) во время его использования. Можно выдвинуть левую половину лотка 3 (ЛБЕ) во время его использования.

5. Лоток большой емкости (ЛБЕ)

Здесь загружается бумага.

6. Нижние лотки для бумаги

Состоит из двух лотков.

7. Внутренний лоток 2

При выборе этого лотка в качестве выходного копии, распечатанные документы или факсимильные сообщения выводятся в него лицевой стороной вниз.

8. Встроенный многоцелевой фальцовщик

Встроенный многоцелевой фальцовщик работает в следующих режимах: сгиб пополам, сгиб письмом внутрь, сгиб письмом наружу и Z-сгиб (гармошкой).

9. Соединительный модуль

Подает бумагу к финишеру.

10. Внутренний лоток сортировки сдвигом

Используется для сортировки и укладки листов бумаги.

11. Внешний лоток

При выборе этого лотка в качестве выходного скопированные/распечатанные документы и факсимильные сообщения выводятся в него лицевой стороной вниз.

12. Internal Finisher SR3130

Используется для сортировки, укладки и скрепления нескольких листов бумаги.

Копии можно перфорировать, если на финишере установлена опция дырокола.

13. Finisher SR3210

Используется для сортировки, укладки и скрепления нескольких листов бумаги. Состоит из следующих лотков для бумаги:

- Верхний лоток финишера
- Сдвижной лоток финишера

Копии можно перфорировать, если на финишере установлена опция дырокола.

14. Booklet Finisher SR3220

Используется для сортировки, укладки и скрепления нескольких листов бумаги. Функция сшивания внакидку позволяет сшивать листы бумаги в центре и складывать их в буклеты. Состоит из следующих лотков для бумаги:

- Верхний лоток финишера
- Сдвижной лоток финишера
- Лоток для буклетов финишера

Копии можно перфорировать, если на финишере установлена опция дырокола.

15. Finisher SR3230

Используется для сортировки, укладки и скрепления нескольких листов бумаги. Состоит из следующих лотков для бумаги:

- Верхний лоток финишера
- Сдвижной лоток финишера

Копии можно перфорировать, если на финишере установлена опция дырокола.

16. Booklet Finisher SR3240

Используется для сортировки, укладки и скрепления нескольких листов бумаги. Функция шивания внакидку позволяет шить листы бумаги в центре и складывать их в буклеты. Состоит из следующих лотков для бумаги:

- Верхний лоток финишера
- Сдвижной лоток финишера
- Лоток для буклетов финишера

Копии можно перфорировать, если на финишере установлена опция дырокола.

Внешние опции для аппаратов типа 6 Регион А (главным образом страны Европы и Азии)

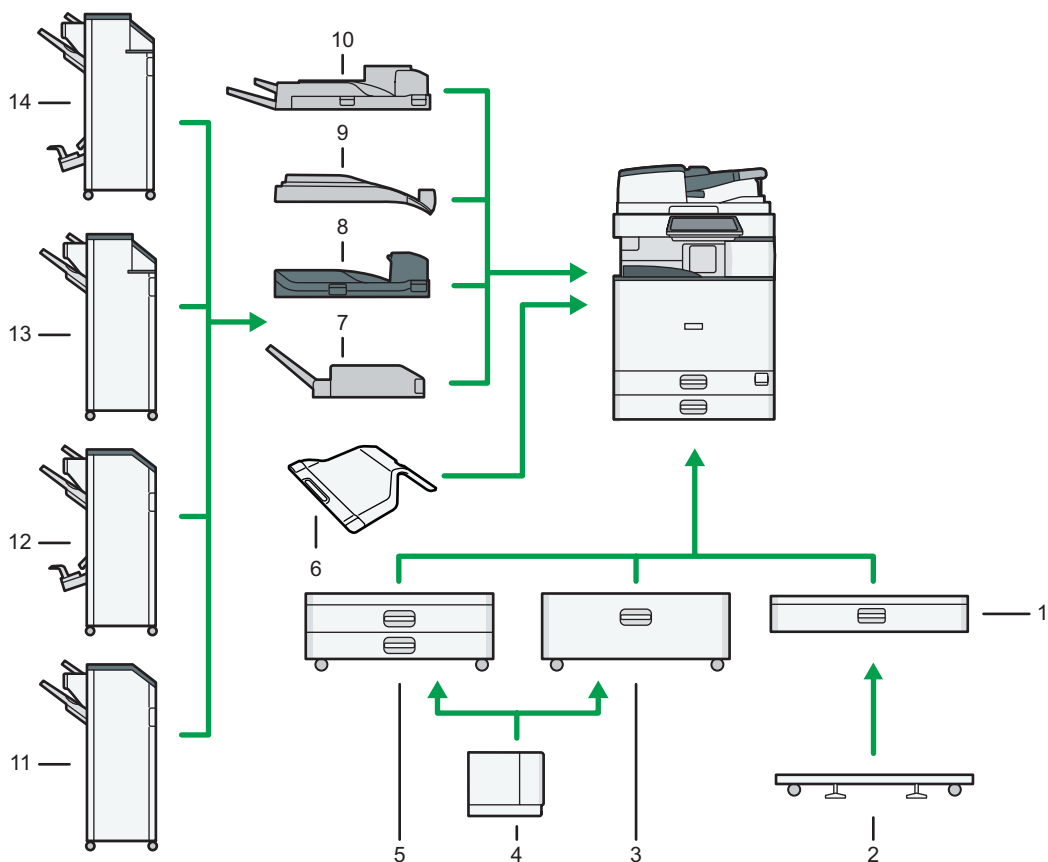

DRY210

1. Нижний лоток для бумаги

Сюда загружается бумага.

2. Роликовая платформа для нижнего лотка

Чтобы использовать нижний лоток для бумаги, необходимо присоединить роликовую платформу.

3. Лоток 3 (ЛБЕ)

Состоит из двух лотков.

Можно загружать бумагу в лоток 3 (ЛБЕ) во время его использования. Можно выдвинуть левую половину лотка 3 (ЛБЕ) во время его использования.

4. Лоток большой емкости (ЛБЕ)

Сюда загружается бумага.

5. Нижние лотки для бумаги

Состоит из двух лотков.

6. Внутренний лоток 2

При выборе этого лотка в качестве выходного копии, распечатанные документы или факсимильные сообщения выводятся в него лицевой стороной вниз.

7. Встроенный многоцелевой фальцовщик

Встроенный многоцелевой фальцовщик работает в следующих режимах: сгиб пополам, сгиб письмом внутрь, сгиб письмом наружу и Z-сгиб (гармошкой).

8. Соединительный модуль

Подает бумагу к финишеру.

9. Внутренний лоток сортировки сдвигом

Используется для сортировки и укладки листов бумаги.

10. Внешний лоток

При выборе этого лотка в качестве выходного скопированные/распечатанные документы и факсимильные сообщения выводятся в него лицевой стороной вниз.

11. Finisher SR3210

Используется для сортировки, укладки и скрепления нескольких листов бумаги. Состоит из следующих лотков для бумаги:

- Верхний лоток финишера
- Сдвижной лоток финишера

Копии можно перфорировать, если на финишере установлена опция дырокола.

12. Booklet Finisher SR3220

Используется для сортировки, укладки и скрепления нескольких листов бумаги. Функция сшивания внакидку позволяет сшивать листы бумаги в центре и складывать их в буклеты. Состоит из следующих лотков для бумаги:

- Верхний лоток финишера
- Сдвижной лоток финишера
- Лоток для буклетов финишера

Копии можно перфорировать, если на финишере установлена опция дырокола.

13. Finisher SR3230

Используется для сортировки, укладки и скрепления нескольких листов бумаги. Состоит из следующих лотков для бумаги:

- Верхний лоток финишера
- Сдвижной лоток финишера

Копии можно перфорировать, если на финишере установлена опция дырокола.

14. Booklet Finisher SR3240

Используется для сортировки, укладки и скрепления нескольких листов бумаги. Функция сшивания внакидку позволяет сшивать листы бумаги в центре и складывать их в буклеты. Состоит из следующих лотков для бумаги:

- Верхний лоток финишера
- Сдвижной лоток финишера
- Лоток для буклетов финишера

Копии можно перфорировать, если на финишере установлена опция дырокола.

Внешние опции для аппаратов типа 6 Регион Б (главным образом страны Северной Америки)

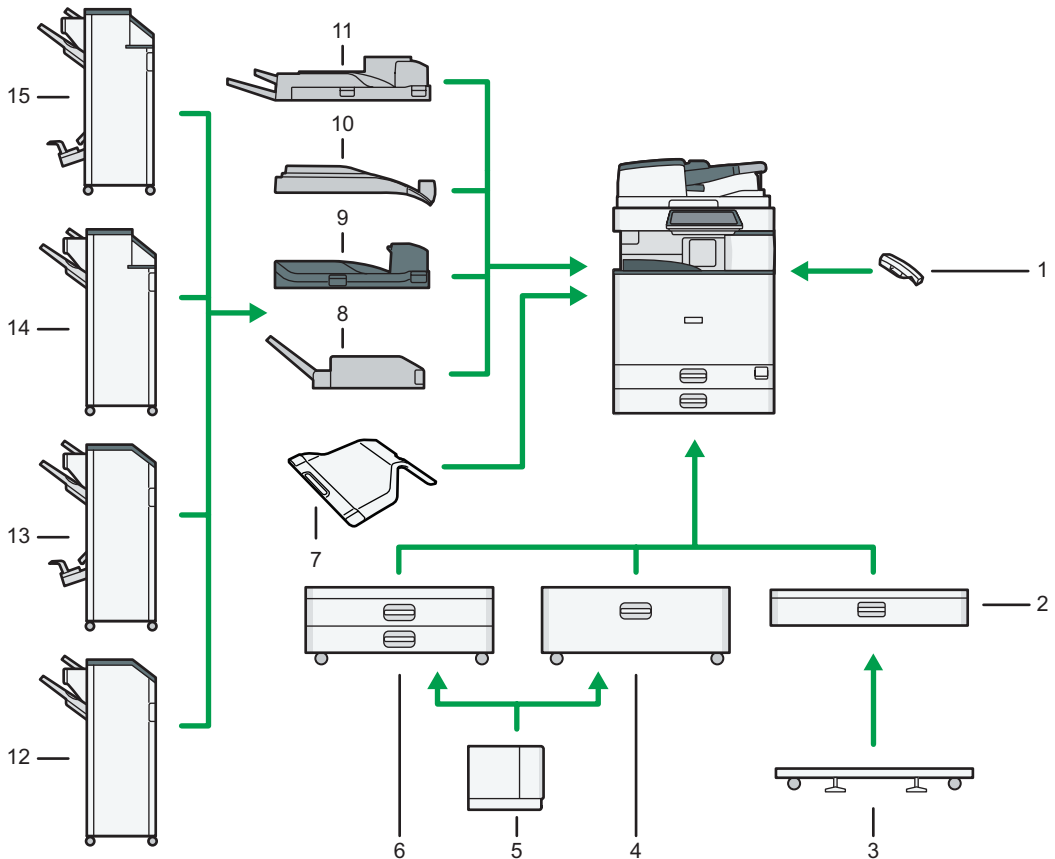

DRY212

1. Телефонная трубка

Используется в качестве приемника в случае установки факса.

Позволяет пользоваться функциями набора номера без снятия трубки и ручного набора. Позволяет также использовать аппарат в качестве телефона.

2. Нижний лоток для бумаги

Сюда загружается бумага.

3. Роликовая платформа для нижнего лотка

Чтобы использовать нижний лоток для бумаги, необходимо присоединить роликовую платформу.

4. Лоток 3 (ЛБЕ)

Состоит из двух лотков.

Можно загружать бумагу в лоток 3 (ЛБЕ) во время его использования. Можно выдвинуть левую половину лотка 3 (ЛБЕ) во время его использования.

5. Лоток большой емкости (ЛБЕ)

Сюда загружается бумага.

6. Нижние лотки для бумаги

Состоит из двух лотков.

7. Внутренний лоток 2

При выборе этого лотка в качестве выходного копии, распечатанные документы или факсимильные сообщения выводятся в него лицевой стороной вниз.

8. Встроенный многоцелевой фальцовщик

Встроенный многоцелевой фальцовщик работает в следующих режимах: сгиб пополам, сгиб письмом внутрь, сгиб письмом наружу и Z-сгиб (гармошкой).

9. Соединительный модуль

Подает бумагу к финишеру.

10. Внутренний лоток сортировки сдвигом

Используется для сортировки и укладки листов бумаги.

11. Внешний лоток

При выборе этого лотка в качестве выходного скопированные/распечатанные документы и факсимильные сообщения выводятся в него лицевой стороной вниз.

12. Finisher SR3210

Используется для сортировки, укладки и скрепления нескольких листов бумаги. Состоит из следующих лотков для бумаги:

- Верхний лоток финишера
- Сдвижной лоток финишера

Копии можно перфорировать, если на финишере установлена опция дырокола.

13. Booklet Finisher SR3220

Используется для сортировки, укладки и скрепления нескольких листов бумаги. Функция шивания внакидку позволяет шивать листы бумаги в центре и складывать их в буклеты. Состоит из следующих лотков для бумаги:

- Верхний лоток финишера
- Сдвижной лоток финишера
- Лоток для буклетов финишера

Копии можно перфорировать, если на финишере установлена опция дырокола.

14. Finisher SR3230

Используется для сортировки, укладки и скрепления нескольких листов бумаги. Состоит из следующих лотков для бумаги:

- Верхний лоток финишера
- Сдвижной лоток финишера

Копии можно перфорировать, если на финишере установлена опция дырокола.

15. Booklet Finisher SR3240

Используется для сортировки, укладки и скрепления нескольких листов бумаги. Функция сшивания внакидку позволяет сшивать листы бумаги в центре и складывать их в буклеты. Состоит из следующих лотков для бумаги:

- Верхний лоток финишера
- Сдвижной лоток финишера
- Лоток для буклетов финишера

Копии можно перфорировать, если на финишере установлена опция дырокола.

Описание названий и функций элементов панели управления аппарата

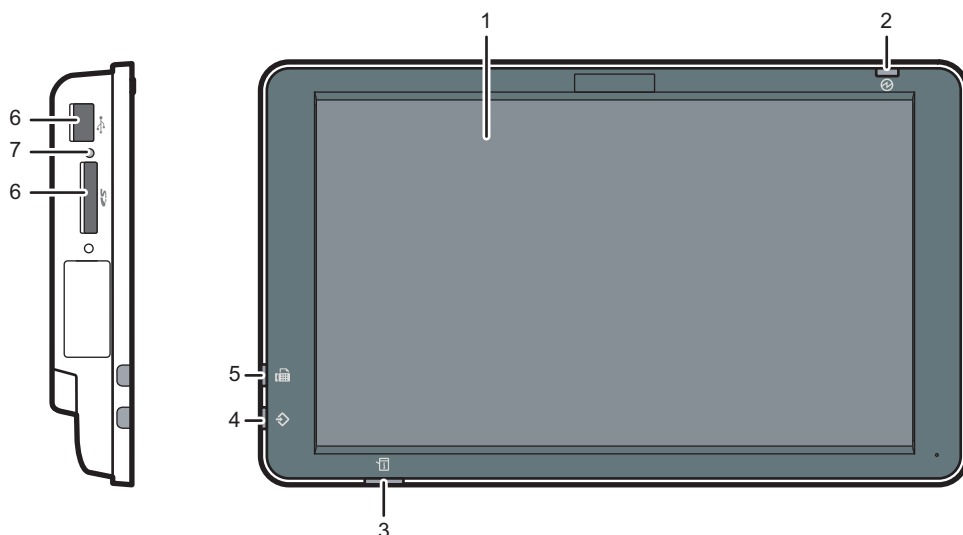

DCH009

1. Дисплей

На этом сенсорном экране находятся значки, кнопки, ярлыки и виджеты, позволяющие осуществлять навигацию по окнам различных функций и приложений и получать сведения о состоянии устройства и прочую информацию. См. стр. 61 "Как пользоваться окном [Начальный экран]" и стр. 68 "Как использовать каждое приложение".

2. Индикатор основного питания

Индикатор основного питания светится при включении основного выключателя питания. При нахождении устройства в режиме ожидания индикатор основного питания медленно мигает. При нахождении устройства в режиме выключения блока термозакрепления индикатор основного питания горит.

3. Индикатор состояния

Указывает на состояние системы. Горит в случае ошибки или при израсходовании тонера.

4. Индикатор поступления данных (режим принтера и факсимильной связи)

Мигает при получении заданий на печать или документов по LAN-факсу с компьютера. См. руководства "Факс" и "Печать".

5. Индикатор факса

Указывает на состояние факса. Мигает во время приема или передачи факсов. Горит при получении факса в конфиденциальном режиме или в режиме замены приема.

6. Разъемы для носителей

Используйте для работы с SD-картами или запоминающими USB-устройствами. Для получения подробных сведений см. руководство "Начало работы".

7. Индикатор доступа к носителю

Загорается при установке SD-карты в разъем для носителей информации.

Изменение языка дисплея

Можно изменить язык, используемый для отображения информации на дисплее. По умолчанию установлен английский.

1. Нажмите [Начальный экран] () , расположенный по центру внизу экрана.
2. Пролистните экран влево и нажмите значок [Виджет смены языков].
3. Выберите необходимый язык.
4. Нажмите [ОК].

Как пользоваться окном [Начальный экран]

[Начальный экран] устанавливается в качестве экрана по умолчанию при включении аппарата.

Ярлыки всех функций отображаются в окне [Нач.экран]. В окно [Нач.экран] можно добавлять ярлыки часто используемых функций или веб-страниц, и регистрировать в нем виджеты, например Виджет смены языков. Внешний вид [начального экрана] и экран каждой функции зависит от установленных опций.

Для отображения окна [Нач.экран] нажмите кнопку [Нач.экран] (🏠), расположенную в центре нижней части экрана.

★ Важно

- При нажатии на экран избегайте излишних усилий или ударов по нему - это может привести к его поломке. Максимально допустимое усилие составляет примерно 30 Н (около 3 кгс). (Н = Ньютон, кгс = сила в килограммах. 1 кгс = 9,8 Н).

Для переключения между экранами проведите пальцем по экрану влево или вправо.



1. Иконка зарегистрированного пользователя

При включенной аутентификации пользователей на экране отображается значок, указывающий на то, что пользователь выполнил вход в систему.

Нажмите значок, чтобы отобразить имена пользователей, выполнивших вход в систему.

2. Сообщение системы

Отображение сообщений системы аппарата или приложений.

3. [Логин]/[Выйти]

Эти клавиши отображаются только при включенной функции аутентификации пользователей. После нажатия кнопки [Логин] открывается окно аутентификации. Если вход в устройство уже выполнен, отображается кнопка [Выйти]. Для выхода из системы аппарата нажмите кнопку [Выйти].

Для получения сведений о входе в систему и выходе из нее см. стр. 87 "Вход в систему аппарата".

4. [Энергосбереж.]

Нажмите для перехода в режим ожидания.

Для получения подробных сведений о режимах см. руководство "Начало работы".

5. Значок списка приложений

Нажмите для отображения списка приложений. Можно создать ярлыки приложений на [начальном экране].

Чтобы воспользоваться приложением, отображаемым во вкладках [Виджеты] и [Прогр.], создайте ярлык приложения на [начальном экране]. Для получения подробных сведений см. руководство "Необходимые функции".

6. Иконки переключения экранов

Нажмите для переключения между пятью начальными экранами. Ярлыки отображаются в нижней правой и левой частях экрана, а количество ярлыков обозначает число экранов для перехода с каждой стороны текущего экрана.

7. [Стоп]

Нажмите для прекращения выполнения текущего задания, такого как копирование, сканирование, факсимильная связь или печать.

8. [Меню]

Отображение экрана меню для используемого приложения. В некоторых приложениях эта кнопка может быть отключена. Для сброса настроек [Нач.экрана] к значениям по умолчанию нажмите эту кнопку в окне [Нач.экран].

9. [Нач.экран]

Нажмите для отображения окна [Нач.экран].

10. Возврат

При включенных функциях экрана или использовании приложений нажатие этой кнопки приводит к возврату на предыдущий экран. В некоторых приложениях эта кнопка может быть отключена. Можно указать, является ли эта клавиша активной в некоторых приложениях. Для получения сведений о параметрах см. руководство "Подсоединение аппарата/Настройки системы".

11. [Информация о носителе]

Нажмите, чтобы извлечь карту SD или USB-устройство из разъема для носителей. Для получения дополнительных сведений см. руководство "Начало работы".

12. [Проверить статус]

Нажмите, чтобы проверить статус системы аппарата, рабочий статус каждой функции и текущие задания. Можно также отобразить историю выполнения заданий и информацию по обслуживанию аппарата.

13. Зона отображения ярлыков

Отображает ярлыки и виджеты функций или приложений. Отображаемые ярлыки на различных начальных экранах отличаются друг от друга. Для получения сведений о значках на каждом экране см. руководство "Начало работы".

Можно также добавлять ярлыки и распределять иконки по папкам. Для получения подробных сведений см. руководство "Необходимые функции".

↓ Примечание

- Можно поменять обои [Нач.экрана]. Для получения подробных сведений см. руководство "Необходимые функции".
- Можно переключать режимы, нажимая иконки на [Начальном экране]. Режимы можно также переключать нажатием функциональных клавиш. Для получения сведений о функциональных клавишах см. руководство "Начало работы".
- Переключение режимов невозможно в следующих случаях:
 - при сканировании оригинала с помощью функции факса или сканера
 - при переходе на следующие экраны:
 - Функции аппарата
 - Счетчик
 - Запрос
 - Управление адресной книгой
 - Параметры лотка для бумаги
 - Текущее задание / История задан.
 - при прерывании копирования
 - во время набора без снятия трубки для передачи факса
- [Начальный экран] устанавливается в качестве экрана по умолчанию при включении аппарата. Значение этого параметра по умолчанию можно изменить в разделе Приоритет функций. См. руководство "Подсоединение аппарата/Настройки системы".

Возможные операции на экране стандартного приложения

- Сжатие

Прикоснитесь к экрану большим и указательным пальцами и сведите их, чтобы уменьшить масштаб экрана. Для этой операции может быть также эффективно двойное нажатие.

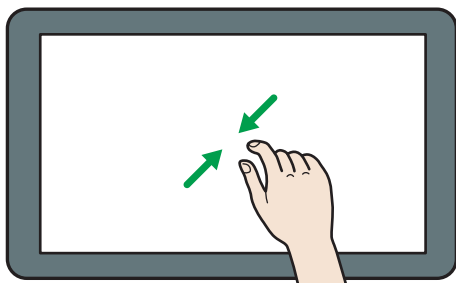

DNE103

- Увеличение

Прикоснитесь к экрану большим и указательным пальцами и разведите их в стороны, чтобы увеличить размер экрана. Для этой операции может быть также эффективно двойное нажатие.

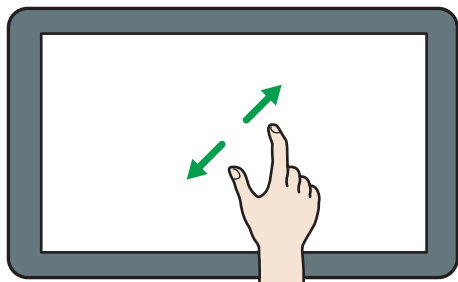

DNE104

- Перелистывание

Для переключения между экранами проведите пальцем по экрану влево или вправо.

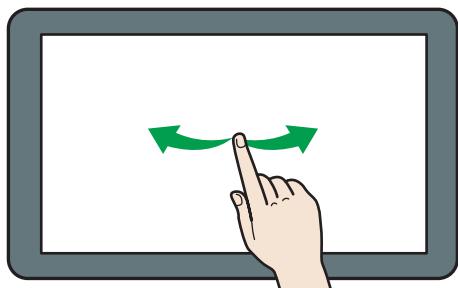

DNE102

- Долгое нажатие

Прикоснитесь к экрану пальцем и удерживайте, пока не откроется следующий экран. Отображение экрана меню для используемого приложения.

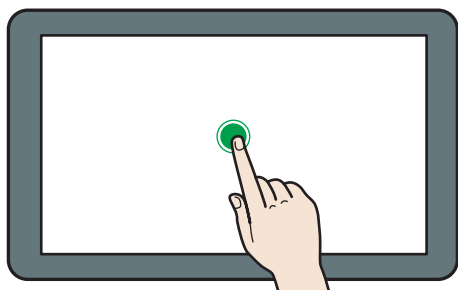

DNE101

- Перетаскивание

Проведите пальцем по экрану, удерживая выбранным соответствующий элемент. Перетащите значок туда, где нужно разместить его на экране.

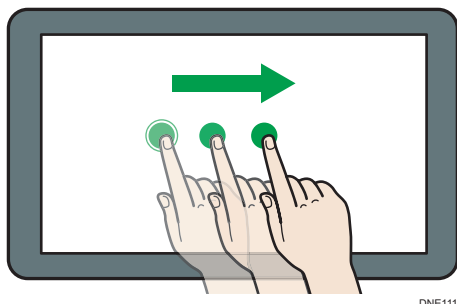

Добавление значков на [Начальный экран]

Добавление ярлыков на [Начальный экран]

Можно добавить ярлыки функций устройства.

Можно отобразить значки функций устройства и встроенных программных приложений после их удаления с [начального экрана].

1. Нажмите [Начальный экран] (🏠), расположенный по центру внизу экрана.
2. Нажмите .
3. Откройте вкладку [Приложения] и добавьте ярлык любого приложения, кроме классического. Нажмите вкладку [Прогр.], чтобы добавить ярлык одному из классических приложений.
4. Чтобы добавить ярлык любого приложения, кроме классического, нажмите и удерживайте соответствующий значок. Нажмите и удерживайте значок [классических приложений], чтобы добавить ярлык одному из классических приложений.

Откроется изображение для выбора места расположения ярлыка в окне [Начальный экран].

5. Перетащите значок туда, где он должен располагаться на экране.
Если требуется добавить ярлык для Классические приложения, перейдите к шагу 6.
6. Выберите классические приложения, которые требуется добавить, из списка.

Добавление ярлыков закладок на [Нач.экран]

На [Нач.экран] можно добавлять ярлыки к закладкам, зарегистрированным в Избранном окна Веб-браузер.

1. Нажмите [Начальный экран] (🏠), расположенный по центру внизу экрана.
2. Нажмите .

3. Откройте вкладку [Прогр.].

4. Нажмите и удерживайте значок [Закладка].

Откроется изображение для выбора места расположения ярлыка в окне [Начальный экран].

5. Перетащите значок туда, где он должен располагаться на экране.

6. Выберите закладку из списка закладок для ее добавления.

Добавление ярлыков программ на [Начальный экран]

Вы можете добавить ярлыки программ, зарегистрированных в режиме копира, факса, сканера или быстрых приложений.

1. Откройте окно функции, где необходимо зарегистрировать программу.

2. При использовании стандартных или быстрых приложений нажмите кнопку [Меню] () , расположенную по центру внизу экрана. При использовании классических приложений нажмите [Вызвать/Прогр./Измен.программу] в левом нижнем углу экрана.

3. Зарегистрируйте программу.

4. Нажмите [Начальный экран] () , расположенный по центру внизу экрана.

5. Нажмите .

6. Откройте вкладку [Прогр.].

7. Для отображения программы, зарегистрированной в стандартных или быстрых приложениях, удерживайте значок приложения. Для отображения программы, зарегистрированной в классических приложениях, удерживайте нажатым значок [Классические приложения].

Откроется изображение для выбора места расположения ярлыка в окне [Начальный экран].

8. Перетащите значок туда, где он должен располагаться на экране.

9. В списке выберите программу, которую нужно добавить.

Добавление виджетов на [Нач.экран]

Вы можете добавить виджеты на [Нач.экран] для отображения оставшегося количества тонера или изменения языка дисплея.

1. Нажмите [Начальный экран] () , расположенный по центру внизу экрана.

2. Нажмите .

3. Откройте вкладку [Виджет].

4. Нажмите и удерживайте значок виджета, который нужно добавить.

Откроется изображение окна [Нач.экран] для выбора места расположения виджета.

5. Перетащите значок туда, где он должен располагаться на экране.

Как использовать каждое приложение

Экраны функций открываются нажатием соответствующих значков ([Копии], [Факс] или [Сканер]) в окне [Нач.экран].

С помощью каждой функции можно использовать три вида экранов (экран стандартных приложений, экран классических приложений и экран быстрых приложений).

Экран стандартного приложения

В верхней части экрана отображаются часто используемые функции и параметры. Для выбора элемента настройки прокрутите экран вверх или вниз. После выбора элемента открывается выпадающее меню или параметр настройки. Для получения подробных сведений о доступных операциях на этом экране см. стр. 63 "Возможные операции на экране стандартного приложения". Для получения сведений об использовании экрана см. стр. 69 "Экран [Копии]", стр. 71 "Экран [Факс]" и стр. 76 "Экран [Сканер]".

Экран классических приложений

Здесь можно выбрать расширенные функции и дополнительные настройки в соответствии с часто используемыми функциями и настройками. Для получения сведений об использовании этого экрана см. руководство "Начало работы". Для получения сведений о клавишах на экране каждого классического приложения, см. руководство "Начало работы".

Экран быстрых приложений

Здесь выполняется быстрая настройка основных операций, например двухсторонней печати, отправки отсканированных документов по электронной почте и др. Для получения сведений об использовании этого экрана см. руководство "Начало работы".

Доступные функции каждого экрана

Экран	Доступные функции
Экран стандартного приложения	<ul style="list-style-type: none"> • Копир • Факс • Сканер
Экран классических приложений	<ul style="list-style-type: none"> • Копир • Факс • Сканер • Принтер • Сервер документов
Экран быстрых приложений	<ul style="list-style-type: none"> • Копир • Факс • Сканер

Примечание

- Иконки [Копир (классическое)], [Факс (классическое)], [Сканер (классическое)] и [Принтер (классическое)] отображаются в списке приложений. Для получения сведений об их регистрации окне [Нач.экран] см. стр. 65 "Добавление значков на [Начальный экран]".

Экран [Копии]

2

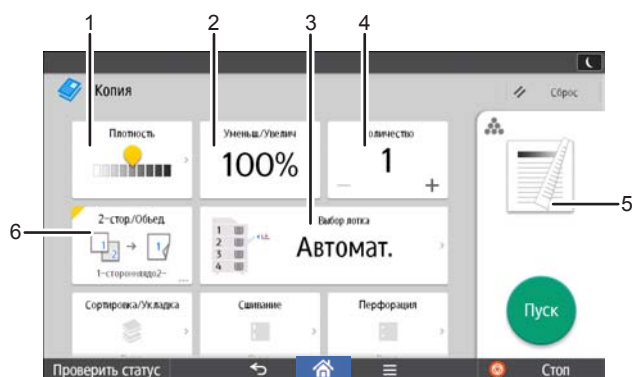

Можно переключаться между двумя экранами, описанными в этом разделе, пролистывая экран вверх или вниз.

Отображение элементов на экране зависит от настроек аппарата.





RU DRY232

№	Иконка	Описание
1		Предусмотрены 9 уровней плотности оригинала. Настройте плотность, коснувшись значка и перетащив его вправо или влево.
2	100%	Увеличение или уменьшение изображения.
3	Автомат.	Можно выбрать лоток, в котором находится бумага для печати копий.
4	1	Настройка необходимого количества копий. Нажимая на кнопки с цифрами, укажите количество копий с помощью клавиатуры. Можно также указать количество копий, нажав [+] или [-].

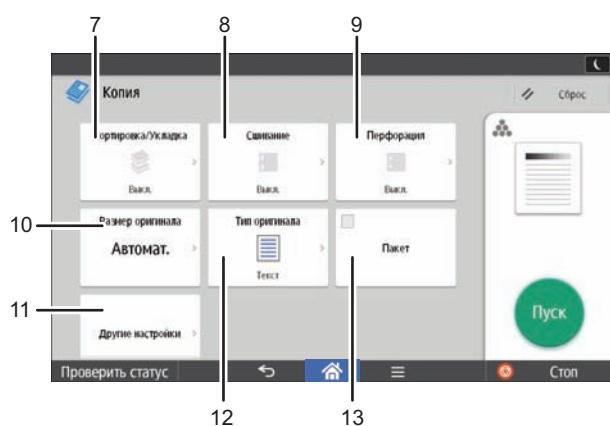
№	Иконка	Описание
5		Предварительный просмотр изменений в соответствии с настройками печати.
6		Можно объединить два односторонних оригинала или один двусторонний оригинал на одной стороне листа. Аппарат автоматически выбирает коэффициент масштабирования и копирует оригиналы на один лист бумаги.



RU DQA115



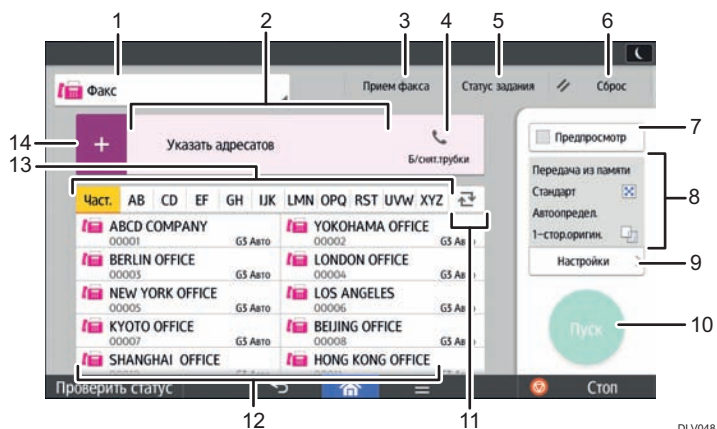

№	Иконка	Описание
7		Копии можно разбирать на комплекты последовательно и группировать копии каждой страницы многостраничного оригинала.
8		Копии из каждого комплекта можно сшить вместе.
9		Можно делать отверстия в копиях каждого комплекта.
10	Автомат.	Настройка размера оригинала при копировании оригиналов нестандартного размера.
11	Другие настройки	Другие настройки.

№	Иконка	Описание
12		Выбор типа оригинала.
13	Пакет	Многостраничный оригинал можно сканировать небольшими частями и сохранять отсканированные страницы в виде одного файла. Для этого поместите несколько страниц оригинала в АПД.

Экран [Факс]

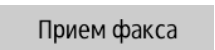
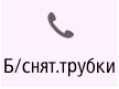

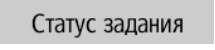
№	Иконка	Описание
1		Можно переключаться между разными типами передачи.
2	Указать адресатов	Здесь указан выбранный адресат. Нажав на адресата, можно зарегистрировать его в адресной книге или удалить из списка адресатов. Пролистав вверх и вниз, можно подтвердить выбранных адресатов.

№	Иконка	Описание
3		<p>Пользователь может выполнить следующие операции, связанные с функцией Получение факсов</p> <ul style="list-style-type: none"> • Проверить сохр.принятый файл • Использование персональной ячейки • Печать файлов требующей ИД печати • Ручной прием • Печ. из пам. • Проверить настройки принятого файла
4		<p>Эта функция предусматривает воспроизведение звука набора номера на внутреннем динамике при вызове через трубку аппарата или подключенный внешний телефон.</p>
		<p>Отображение общего количества выбранных адресатов.</p> <p>Нажмите для отображения экрана подтверждения адресатов.</p> <p>На экране подтверждения доступны следующие действия:</p> <ul style="list-style-type: none"> • Регистрация адресатов в адресной книге • Редактирование адресатов • Удаление адресатов из списка
5		<p>Пользователь может выполнить следующие операции, относящиеся к параметру Статус задания:</p> <ul style="list-style-type: none"> • Подтвердить Файл, ожидающ.перед. • Проверить Результат передачи • Проверить Результат приема • Печать журнала(ов)
6		<p>Служит для сброса текущих параметров.</p>
7		<p>Служит для отображения экрана предварительного просмотра после сканирования оригиналов.</p>

№	Иконка	Описание
8		Служит для проверки настроек в меню Настройки.
9		Открывает экран настроек. Для получения подробных сведений см. стр. 73 "Экран [Настройки]".
10		Служит для сканирования оригиналов и начала отправки.
11		Служит для переключения разделов адресной книги.
12		Отображение адресатов в адресной книге.
13		Разделы адресной книги.
14		<p>Нажмите, чтобы добавить адресата.</p> <p>Адресаты добавляются следующим образом:</p> <ul style="list-style-type: none"> • Ввод адресатов вручную • Выбор из истории передачи • Выбор регистрационного номера в адресной книге • Поиск адресата в адресной книге или на сервере LDAP • Служит для отображения параметра Оставшаяся память

Экран [Настройки]

Можно переключаться между тремя экранами, описанными в этом разделе, пролистывая экран вверх или вниз.

Отображение элементов на экране зависит от настроек аппарата.

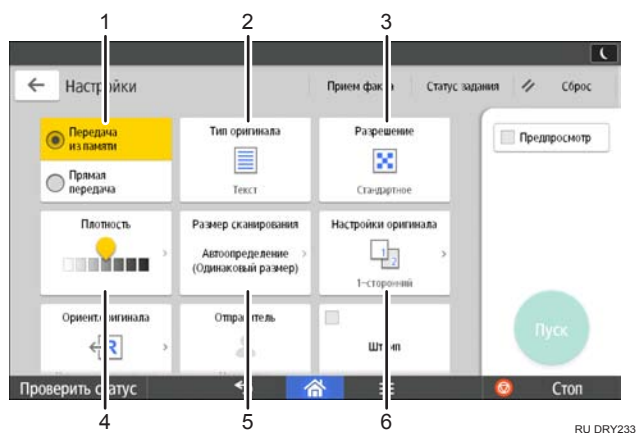

№	Иконка	Описание
1		Служит для переключения в режим прямой передачи. Если режим прямой передачи не выбран, по умолчанию устанавливается режим передачи из памяти.
2		Выбор типа оригинала.
3		Выбор разрешения, соответствующего размеру текста на оригинале.
4		Служит для настройки плотности сканирования оригинала. Плотность можно также задать, коснувшись значка и перетаскив его вправо или влево.
5		Служит для выбора размера сканирования оригинала.
6		Служит для выбора сторон оригинала.

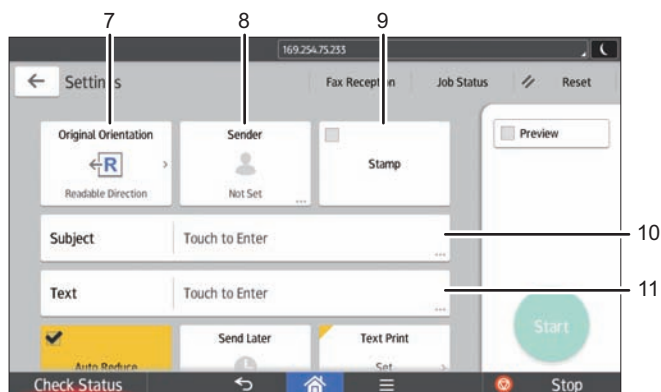

DRY217

№	Иконка	Описание
7		Служит для выбора ориентации оригинала.
8		Служит для настройки отправителя.
9	Штамп	Нажмите для настройки параметров штампов.
10	Тема	Служит для настройки темы Интернет-факса/электронного сообщения.
11	Текст	Служит для настройки текста Интернет-факса/электронного сообщения.

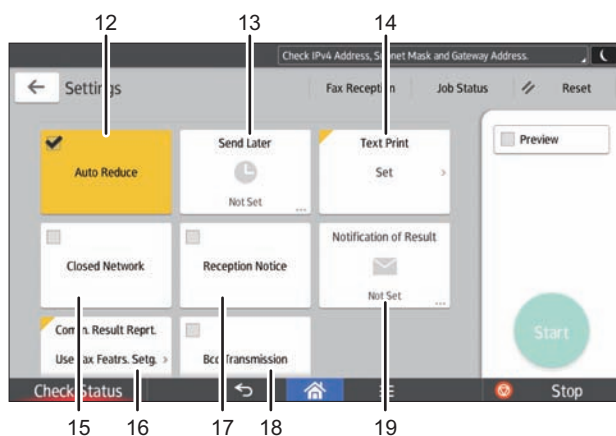







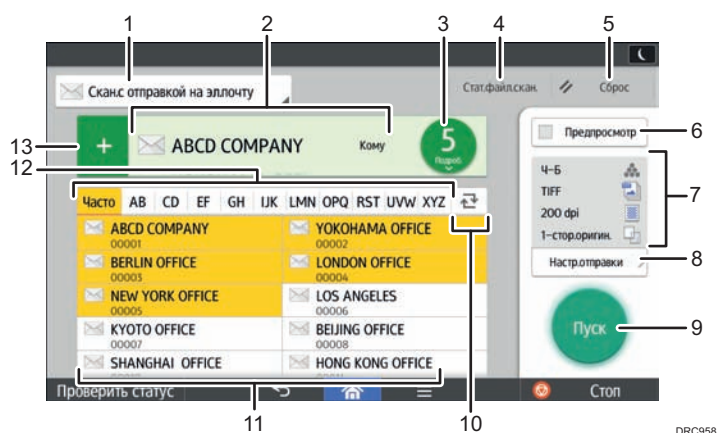

DRY218





№	Иконка	Описание
12	Автоматическое	Разделение страниц и уменьшение по длине.

№	Иконка	Описание
13		Можно выбрать прямую автоматическую отправку файлов или отправку через канал конфиденциальной связи F-code в указанное время.
14	Настроено	Настройка стандартного сообщения для печати.
15	Закрытая сеть	Отправка файлов через закрытую сеть.
16	Исп.настр.ф.факса >	Печать результатов по завершении передачи из памяти.
17		Запрос на подтверждение приема.
18		Настройка адресатов Интернет-факса/ электронной почты в виде адресов скрытой копии.
19		Получение электронного уведомления о передаче.

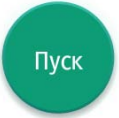
Экран [Сканер]



№	Иконка	Описание
1		<p>Отображение адресата сканирования.</p> <p>Нажмите для переключения между электронной почтой и папкой.</p>
2		<p>Здесь указан выбранный адресат.</p> <p>Нажав на адресата, можно зарегистрировать его в адресной книге или удалить из списка адресатов.</p> <p>Пролистав вверх и вниз, можно подтвердить выбранных адресатов.</p>
3		<p>Отображение общего количества выбранных адресатов.</p> <p>Нажмите для отображения экрана подтверждения адресатов.</p> <p>На экране подтверждения доступны следующие действия:</p> <ul style="list-style-type: none"> • Переключение между полями "Кому", "Копия" и "Скрытая копия" в адресатах электронной почты • Регистрация адресатов в адресной книге • Редактирование адресатов • Удаление адресатов из списка
4		<p>Нажмите для отображения экрана с результатами передачи.</p> <p>В окне с результатами передачи доступны следующие действия:</p> <ul style="list-style-type: none"> • Проверка отправленных заданий • Изучение описания ошибок • Отмена передачи документа в режиме ожидания • Печать списка результатов передачи
5		<p>Служит для сброса текущих параметров.</p>
6		<p>Служит для отображения экрана предварительного просмотра после сканирования оригиналов.</p>
7		<p>Служит для проверки параметров в настройках отправки.</p>
8		<p>Служит для открытия экрана настроек отправки. Для получения подробных сведений см. стр. 78 "Экран [Настройки отправки]".</p>
9		<p>Служит для сканирования оригиналов и начала отправки.</p>

№	Иконка	Описание
10		Служит для переключения разделов адресной книги.
11		Отображение адресатов в адресной книге. Если для адресата папки задан пароль или защитный код, введите его в окне, которое откроется после выбора адресата папки.
12		Разделы адресной книги.
13		Нажмите, чтобы добавить адресата. Адресаты добавляются следующим образом: <ul style="list-style-type: none"> • Ввод адресатов вручную • Выбор из истории передачи • Выбор регистрационного номера в адресной книге • Поиск адресата в адресной книге или на сервере LDAP

Экран [Настройки отправки]

Можно переключаться между четырьмя экранами, описанными в этом разделе, пролистывая экран вверх или вниз.

Отображение элементов на экране зависит от настроек аппарата.

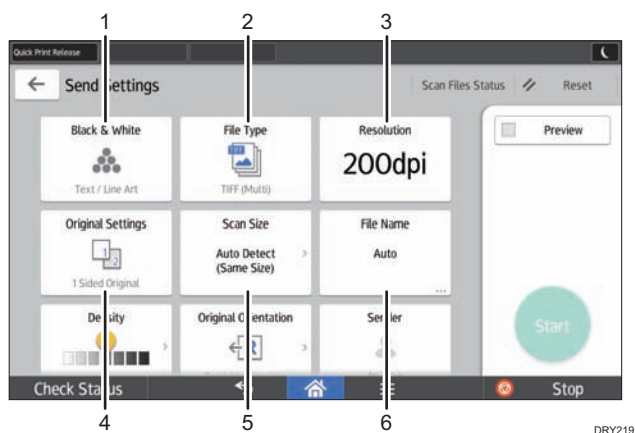

DRY219

№	Иконка	Описание
1		Нажмите для выбора параметров, соответствующих типу оригинала и цветовому режиму.

№	Иконка	Описание
2		Служит для выбора типа файла.
3	200dpi	Служит для выбора разрешения сканирования оригинала.
4		Выбор сторон оригинала для сканирования, например одной или обеих сторон.
5		Служит для выбора размера сканирования оригинала.
6	Автомат.	Служит для настройки имени файла.

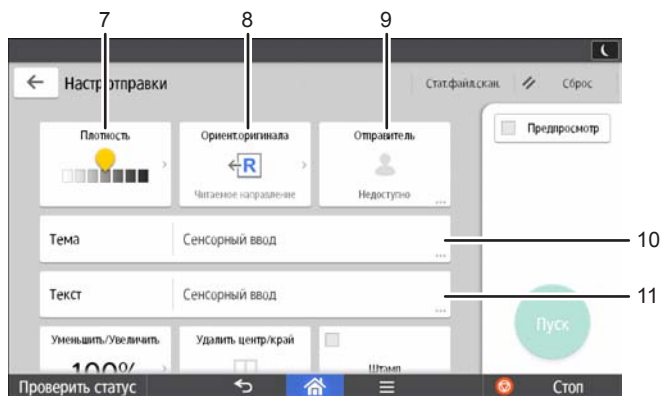

RU DRY234

№	Иконка	Описание
7		Служит для настройки плотности сканирования оригинала. Плотность можно также указать, коснувшись значка  и перетаскив его вправо или влево.
8		Служит для выбора ориентации оригинала.
9		Служит для настройки отправителя.
10		Служит для ввода темы сообщения электронной почты.
11		Служит для ввода основного текста электронной почты.

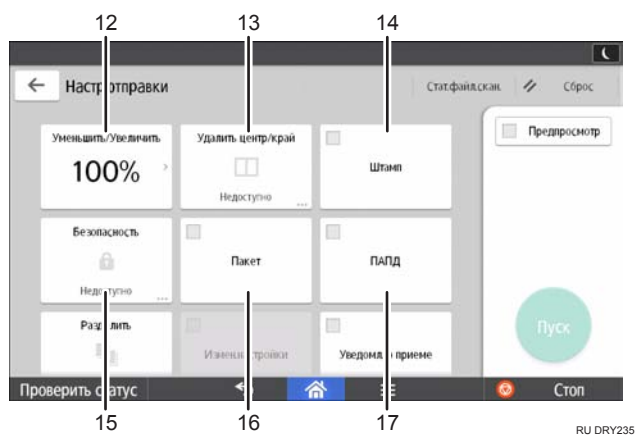

№	Иконка	Описание
12	100%	Настройка коэффициента масштабирования для сканирования оригинала.
13		Стирание изображения из зоны определенной ширины по краям и в центре документа при сканировании.
14	Штамп	Нажмите для настройки параметров штампов.
15		Служит для подписи и шифрования электронной почты.
16	Пакет	Сканирование большого количества оригиналов несколькими пакетами и их отправка в виде одного задания. Многостраничные оригиналы можно поместить в АПД.
17	ПАПД	Сканирование большого количества оригиналов несколькими пакетами и их отправка в виде одного задания. Укладывайте оригиналы в АПД по одному.



№	Иконка	Описание
18		Разделение многостраничного оригинала на части с определенным количеством страниц в каждой и последующая отправка документов.
19		Чтобы изменить настройки сканирования для дополнительных оригиналов на [1 ст.ориг.], после сканирования одной стороны последней страницы пакета двусторонних оригиналов с помощью стекла экспонирования нажмите [Изменить настройки], а затем нажмите [1 ст.ориг.]. Эта функция доступна только в случае выбора параметров [Пакет] или [ПАПД].
20		Служит для уведомления отправителя о том, что получатель электронной почты открыл сообщение.

Регистрация функций в программе

Количество программ, которые можно зарегистрировать, зависит от функций.

Стандартные приложения

- Копии: 25 программ
- Факс: 100 программ
- Сканер: 100 программ

Быстрые приложения

- Быстрая копия: 25 программ
- Быстрый факс: 100 программ
- Быстрый сканер: 100 программ

Для программ можно установить следующие настройки:

Стандартные приложения

- Копии:
Плотность, Уменьш./Увелич, Количество, Лоток для бумаги, 2-сторонняя, Объединение, Сортировка, Укладка, Сшивание, Размер оригинала, Тип оригинала, Пакет, Др. настройки
- Факс:
Адресат, Пред., Настройки
- Сканер:
Адресат, Пред., Настр.отпр.

Быстрые приложения

- Быстрая копия:
Плотность, Лоток для бумаги, Количество, Уменьш./Увеличить, 2-сторонний, Объединить, Скрепить, Пробить отверстия, Ориентация оригинала
- Быстрый факс:
Адресат, Линия, Плотность, Разрешение, Ориентация оригинала, Стороны оригинала, Размер скан., Тип оригинала, Пред., Штамп
- Быстрый сканер:
Адресат, Тип оригинала, Тип файла, Разрешение, Ориентация оригинала, Стороны оригинала, Размер сканирования, Пред.

В этом разделе описан процесс регистрации функций в программе с помощью каждого приложения.

Стандартные приложения/быстрые приложения

1. Отредактируйте параметры таким образом, чтобы все функции, которые необходимо зарегистрировать в программе, были выбраны на экране [Копии], [Факс], [Сканер], [Быстрая копия], [Быстрый факс] или [Быстрый сканер].
2. Нажмите [Меню] () в центре внизу экрана.
3. Нажмите [Регистр.текущ.настройки в progr.].
4. Нажмите номер программы, которую следует зарегистрировать.
5. Введите имя программы.
6. Выберите иконку программы.
7. Нажмите [Пред.экран].
При использовании быстрого приложения нажмите [Пред.экран].
8. Нажмите [ОК].
9. Нажмите [Поместить].
Даже если выбрана опция [Не размещать], вы сможете добавлять ярлыки программ на [Нач.экран] по завершении регистрации программы.
10. Нажмите [Выход].

↓ Примечание

- Количество символов для ввода имени программы зависит от функции:
 - Стандартные приложения
 - Копии: 40 символов
 - Факс: 40 символов
 - Сканер: 40 символов
 - Быстрые приложения
 - Быстрая копия: 40 символов
 - Быстрый факс: 40 символов
 - Быстрый сканер: 40 символов
- При регистрации программы в качестве программы по умолчанию ее параметры становятся настройками по умолчанию и отображаются без вызова программы после сброса или отмены режимов или включения аппарата. См. руководство "Необходимые функции".
- Если указанный в программе лоток для бумаги пуст, но имеются другие лотки с бумагой такого размера, первым будет выбран приоритетный лоток, указанный в поле [Приоритет лотков для бумаги: Копир] или [Приоритет лотков для бумаги: факс] на вкладке [Парам.лот.для бум.]. Для получения подробных сведений см. руководство "Подсоединение аппарата/Настройки системы".

- Зарегистрировать адресатов в программе в режиме сканирования можно только в случае, если в меню [Функции скан.] в качестве значения параметра [Запрограм.настройки для адресатов] выбрано значение [Включить адресатов] Для получения подробных сведений о параметре см. руководство "Сканирование".
- Регистрация адресатов папок с защитными кодами невозможна в режиме сканирования.
- При выключении питания или нажатии кнопки [Сброс] программа не удаляется, если она не удалена или не перезаписана.
- Если используются Классические приложения, номера программ со значком ↗ указывают на то, что программы зарегистрированы.
- Программы можно регистрировать в окне [Нач.экран] и вызывать из памяти аппарата. Для получения подробных сведений см. стр. 65 "Добавление значков на [Начальный экран]". Ярлыки программ, сохраненных в режиме Сервер документов, нельзя зарегистрировать в окне [Нач.экран].

Включение/выключение питания

★ Важно

- После нажатия на основной выключатель питания подождите минимум 10 секунд, пока не загорится или не погаснет индикатор питания.

Главный выключатель питания расположен на правой стороне аппарата. Если этот переключатель включен, включается основное питание и загорается индикатор основного питания на правой стороне панели управления. Если этот переключатель выключен, выключается основное питание и гаснет индикатор основного питания на правой стороне панели управления. После этого отключается электропитание аппарата. При установленном модуле факса выключение питания может привести к потере хранящихся в памяти файлов факсов. Используйте этот выключатель только в случае необходимости.

2

Включение основного питания

1. Убедитесь, что вилка кабеля питания надежно вставлена в розетку сети электропитания.
2. Откройте крышку выключателя основного питания и включите его.
Загорается индикатор основного питания.

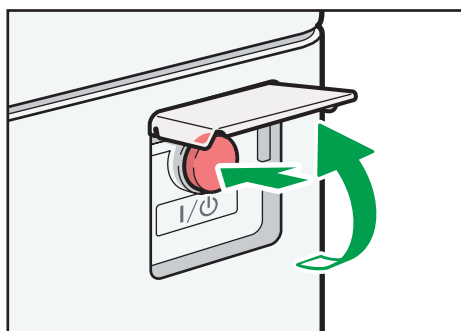

DLV015

Выключение основного питания

⚠ ВНИМАНИЕ

- При отсоединении сетевого кабеля от настенной розетки тяните только за вилку, а не за кабель. В противном случае можно повредить кабель. Использование поврежденных сетевых кабелей может привести к возгоранию или поражению электрическим током.

 **Важно**

- Не отключайте питание во время работы устройства.
- Не удерживайте переключатель основного питания при выключении основного питания. В этом случае питание аппарата выключается принудительно, что может повредить жесткий диск или память и вызвать сбой в работе аппарата.

2

1. Откройте крышку выключателя основного питания и включите его.

Индикатор основного питания гаснет. При завершении работы устройства отключение основного питания осуществляется автоматически. Если экран панели управления продолжает работать, свяжитесь с представителем сервисной службы.

Вход в систему аппарата

При отображении экрана аутентификации

Если включены функции Базовая аутентификация, Аутентификация Windows или Аутентификация LDAP, на дисплее отображается экран аутентификации. Пользование устройством возможно только после ввода собственных значений параметров Имя польз.логина и Пароль логина. Если активна Аутентификация по коду пользователя, вы не можете использовать устройство до тех пор, пока не введете Код пользователя.

Если вы можете пользоваться устройством, это значит, что вы находитесь в системе устройства. Если работа с функциями аппарата невозможна, значит, вы вышли из системы. После выполнения входа не забывайте выполнять выход для предотвращения несанкционированного использования устройства.

★ Важно

- Попросите администратора присвоить Имя польз.логина, Пароль логина и Код пользователя. Для получения сведений об аутентификации пользователей см. Руководство по безопасности.
- Код пользователя для ввода в окне Аутентификация по коду пользователя является числовым значением, зарегистрированным в Адресной книге как "Код польз."

Аутентификация кода пользователя с помощью панели управления

При включенном режиме Аутентификация по коду пользователя появляется экран с запросом на ввод кода пользователя.

1. Введите Код пользователя (до восьми цифр) и нажмите [OK].

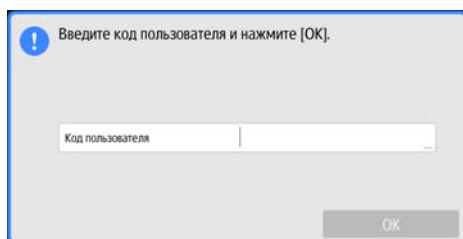

Вход в систему с помощью панели управления

В данном разделе описана процедура входа в систему устройства при включенном режиме Базовая аутентификация, Аутентификация Windows или LDAP аутентификация.

1. Нажмите [Войти] в правом верхнем углу экрана.

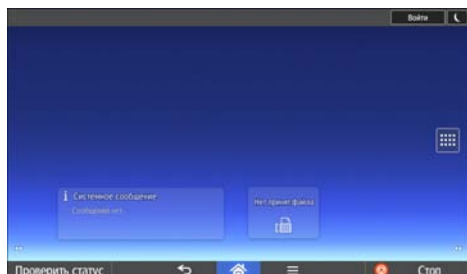

2. Нажмите [Имя пользов.].

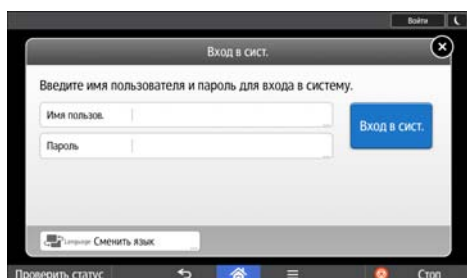

3. Введите имя пользователя и нажмите [Готово].
4. Нажмите [Пароль].
5. Введите Пароль логина и нажмите [Готово].
6. Нажмите [Вход в сист.].

Выход из системы с помощью панели управления

В данном разделе описана процедура выхода из системы устройства при включенном режиме Базовая аутентификация, Аутентификация Windows или LDAP аутентификация.

★ Важно

- Для предотвращения несанкционированного использования устройства всегда выходите из системы по завершении работы.

1. Нажмите [Выйти] в правом верхнем углу экрана.



2. Нажмите [OK].

Размещение оригиналов

Размещение оригиналов на стекле экспонирования  Регион **A** (главным образом страны Европы)

2

ВНИМАНИЕ

- Опуская АПД, не касайтесь креплений и стекла экспонирования. Несоблюдение этого правила может привести к травме вследствие защемления кистей рук или пальцев.

Важно

- Не пытайтесь поднять АПД с применением силы. В противном случае крышка устройства АПД может открыться или сломаться.

1. Поднимите АПД.

Угол поднятого АПД должен составлять не менее 30 градусов. В противном случае размер оригинала может быть определен неправильно.

2. Разместите оригинал на стекле экспонирования лицевой стороной вниз. Выровняйте оригинал по левому дальнему углу.

Начните с первой сканируемой страницы.

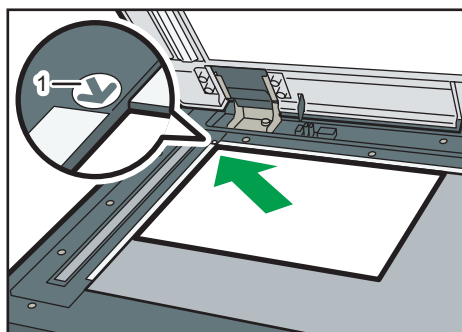

DCG030

1. Метка расположения

3. Опустите АПД.

Размещение оригиналов на стекле экспонирования Регион А (главным образом страны Азии)

ВНИМАНИЕ

- Опуская АПД, не касайтесь креплений и стекла экспонирования. Несоблюдение этого правила может привести к травме вследствие защемления кистей рук или пальцев.

Важно

- Не пытайтесь поднять АПД с применением силы. В противном случае крышка устройства АПД может открыться или сломаться.
1. Поднимите АПД или крышку стекла экспонирования.
Приподнимайте АПД или крышку стекла экспонирования не менее чем на 30 градусов. В противном случае размер оригинала может быть определен неправильно.
 2. Разместите оригинал на стекле экспонирования лицевой стороной вниз. Выровняйте оригинал по левому дальнему углу.

Начните с первой сканируемой страницы.

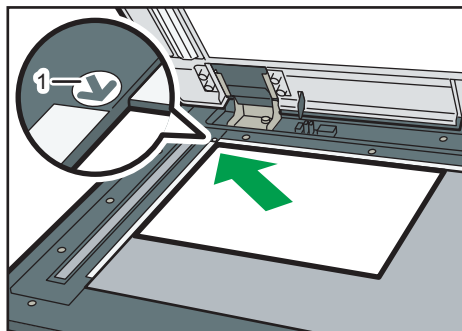

DCG030

1. Метка расположения
3. Опустите АПД или крышку стекла экспонирования.

Размещение оригиналов на стекле экспонирования Регион Б (главным образом страны Северной Америки)

ВНИМАНИЕ

- Опуская АПД, не касайтесь креплений и стекла экспонирования. Несоблюдение этого правила может привести к травме вследствие защемления кистей рук или пальцев.

★ Важно

- Не пытайтесь поднять АПД с применением силы. В противном случае крышка устройства АПД может открыться или сломаться.

1. Поднимите АПД.

Угол поднятого АПД должен составлять не менее 30 градусов. В противном случае размер оригинала может быть определен неправильно.

2. Разместите оригинал на стекле экспонирования лицевой стороной вниз. Выровняйте оригинал по левому дальнему углу.

Начните с первой сканируемой страницы.

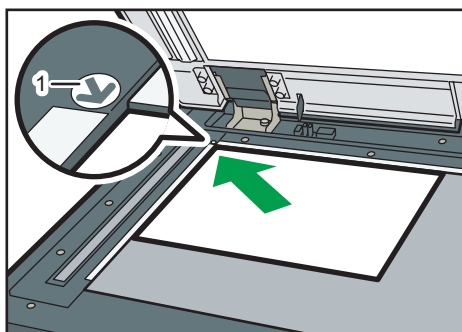

1. Метка расположения

3. Опустите АПД.

Размещение оригиналов в устройстве автоматической подачи документов

Убедитесь, что вы загружаете оригинал аккуратно. В противном случае может появиться сообщение о замятии бумаги в аппарате. Кроме того, не оставляйте на верхней крышке оригиналы или посторонние предметы, так как это может привести к неисправности.

★ Важно

- При размещении оригиналов в реверсивный АПД аккуратно вставьте их в лоток, не прилагая усилий.
- После включения аппарата не помещайте оригиналы в реверсивный АПД до тех пор, пока с экрана копирования не исчезнет сообщение "Пожалуйста, подождите."

Реверсивный АПД

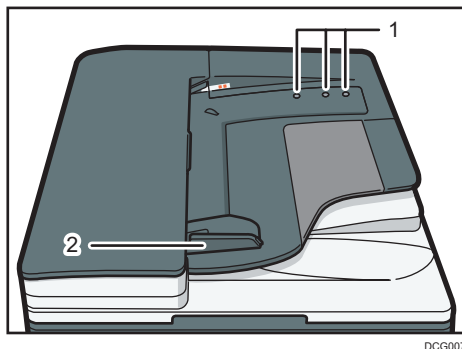

2

АПД одностороннего двустороннего сканирования

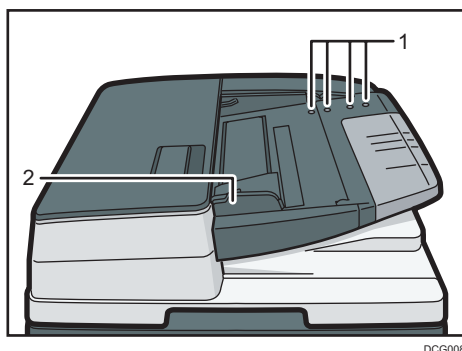

1. Датчики

2. Направляющая оригинала

1. Настройте направляющую оригинала в соответствии с форматом оригинала.
2. Размещайте выровненные оригиналы в АПД лицевой стороной вверх.

Следите за тем, чтобы стопка оригиналов не превышала по высоте ограничительную отметку.

Первая страница должна находиться наверху.

(На изображении показан односторонний АПД двустороннего сканирования.)

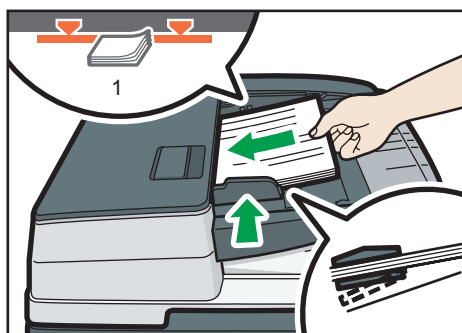

DLV104

1. Ограничитель

3. Копир

В этой главе описываются часто используемые функции и операции копира. Для получения дополнительной информации см. руководство "Копир/Сервер документов", доступное на нашем веб-сайте.

Основная процедура

Чтобы сделать копии, поместите оригиналы на стекло экспонирования или в АПД.

Размещая оригиналы на стекле экспонирования, начинайте с первой страницы. При размещении оригиналов в АПД первая страница должна быть сверху.

 **Регион А** (главным образом страны Европы)

Для получения сведений о размещении оригинала на стекле экспонирования см. стр. 90 "Размещение оригиналов на стекле экспонирования  **Регион А** (главным образом страны Европы)".

 **Регион А** (главным образом страны Азии)

Для получения сведений о размещении оригинала на стекле экспонирования см. стр. 91 "Размещение оригиналов на стекле экспонирования  **Регион А** (главным образом страны Азии)".

 **Регион Б** (главным образом страны Северной Америки)

Для получения сведений о размещении оригинала на стекле экспонирования см. стр. 91 "Размещение оригиналов на стекле экспонирования  **Регион Б** (главным образом страны Северной Америки)".

Для получения сведений о размещении оригинала в АПД см. стр. 92 "Размещение оригиналов в устройстве автоматической подачи документов".

Для копирования на любую бумагу, кроме обычной, укажите ее тип в "Инструментах пользователя" в соответствии с плотностью используемой бумаги. Для получения подробных сведений см. руководство "Подсоединение аппарата/Настройки системы".

При использовании приложения Копии

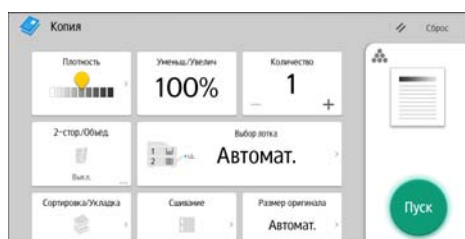

Для получения сведений об использовании экрана приложения см. стр. 69 "Экран [Копии]".

Автовыбор масштаба

Аппарат автоматически распознает формат оригинала и автоматически установит коэффициент масштабирования в зависимости от выбранного формата бумаги.

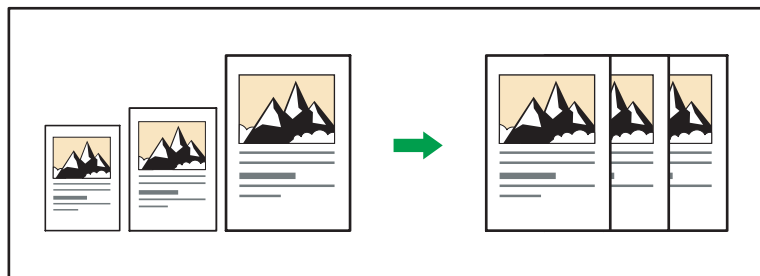

СКН008

★ Важно

- Если выбрать коэффициент масштабирования после нажатия кнопки [Автовыбор масштаба], режим [Автовыбор масштаба] будет отключен и изображение не будет автоматически развернуто.

Этот режим удобен для копирования оригиналов разных размеров на бумагу одного формата.

Если ориентация размещенного оригинала не совпадает с ориентацией выбранной бумаги, аппарат автоматически развернет изображение на 90 градусов и отмасштабирует под формат бумаги (Копирование с поворотом). Например, для уменьшения формата A3 (11 × 17) оригинала до соответствия формату бумаги A4 (8 1/2 × 11) выберите лоток бумаги, содержащий бумагу формата A4 (8 1/2 × 11), а затем нажмите на кнопку [Автовыбор масштаба]. Изображение будет развернуто автоматически. Для получения подробных сведений см. руководство "Копир/Сервер документов".

Ниже приведены форматы и ориентации оригиналов, которые поддерживаются этой функцией:

🌐 Регион А (главным образом страны Европы и Азии)

Размещение оригинала	Формат и ориентация оригинала
Стекло экспонирования	A3, B4 JIS, A4, B5 JIS, A5, 8 1/2 × 13
АПД	A3, B4 JIS, A4, B5 JIS, A5, B6 JIS, 11 × 17, 8 1/2 × 11, 8 1/2 × 13

🌐 Регион Б (главным образом страны Северной Америки)

Размещение оригинала	Формат и ориентация оригинала
Стекло экспонирования	11 × 17, 8 1/2 × 14*, 8 1/2 × 13 2/5*, 8 1/2 × 11, 5 1/2 × 8 1/2

Размещение оригинала	Формат и ориентация оригинала
АПД	11 × 17□, 8 ¹ / ₂ × 14□* ¹ , 8 ¹ / ₂ × 13 ² / ₅ □* ¹ , 8 ¹ / ₂ × 11□□, 5 ¹ / ₂ × 8 ¹ / ₂ □□, 10 × 14□, 7 ¹ / ₄ × 10 ¹ / ₂ □, A3□, A4□□

*1 Вы можете переключить начальную настройку для распознавания аппаратом формата 8¹/₂ × 14□ или 8¹/₂ × 13²/₅□.

При использовании приложения Копии

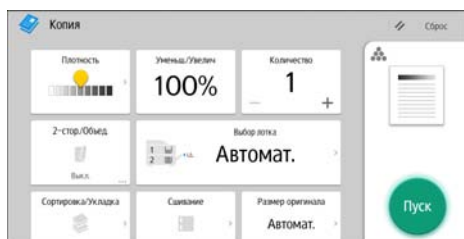

Для получения сведений об использовании экрана приложения см. стр. 69 "Экран [Копии]".

Двустороннее копирование

Выполняется копирование 2 односторонних страниц или 1 двусторонней страницы на двустороннюю страницу. В процессе копирования изображение сдвигается с учетом поля для переплета.

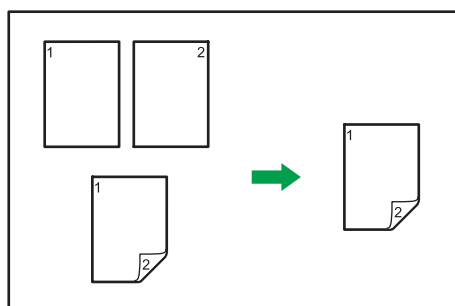

СКН009

Существует два типа двустороннего копирования.

1 стр. → 2стр.

Выполняется копирование двух односторонних страниц на одну двустороннюю страницу.

2стр. → 2стр.







Выполняется копирование одной двусторонней страницы на одну двустороннюю страницу.

Конечный вид копии зависит от выбранной ориентации оригинала (☐ или ☐).

Ориентация оригинала и готовые копии

Для копирования на обеих сторонах бумаги выберите ориентацию оригинала и копии в соответствии с тем, как должен выглядеть отпечаток.

Оригинал	Размещение оригиналов	Ориентация оригинала	Ориентация	Копир
			Верх к верху	
			Верх к низу	

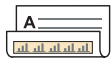
Оригинал	Размещение оригиналов	Ориентация оригинала	Ориентация	Копир
			Верх к верху	
			Верх к низу	

Примечание

- Если край оригинала замят или скручен, поверните оригинал на 180 градусов. Для получения подробных сведений см. руководство "Копир/Сервер документов".

При использовании приложения Копии

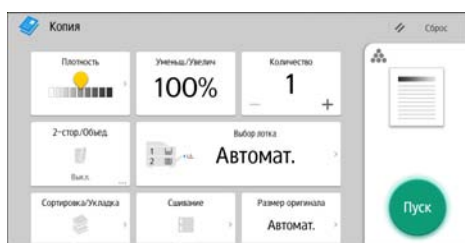

Для получения сведений об использовании экрана приложения см. стр. 69 "Экран [Копии]".

Настройка ориентации оригинала и копии

Выберите ориентацию оригиналов и копий, если у оригинала две стороны или если требуется копировать на обе стороны листа.

- Верх к верху

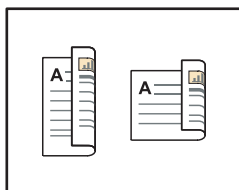

СКН011

- Верх к низу

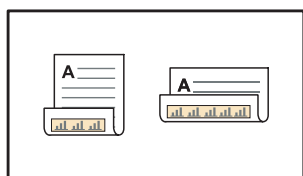

СКН012

При использовании приложения Копии

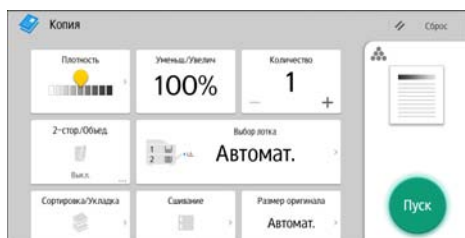

Для получения сведений об использовании экрана приложения см. стр. 69 "Экран [Копии]".

Объединенное копирование

Этот режим можно использовать для автоматического выбора масштаба и копирования нескольких оригиналов на один лист бумаги.

Аппарат выбирает коэффициент масштабирования в диапазоне от 25 до 400%. Если ориентация оригинала отличается от ориентации бумаги для копирования, аппарат автоматически повернет изображение на 90 градусов для получения правильных копий.

Ориентация оригинала и расположение изображения при использовании функции объединенного копирования

Положение изображения при объединенном копировании зависит от ориентации оригинала и количества оригиналов, которые необходимо объединить.

- Оригиналы в книжной ориентации (☐)

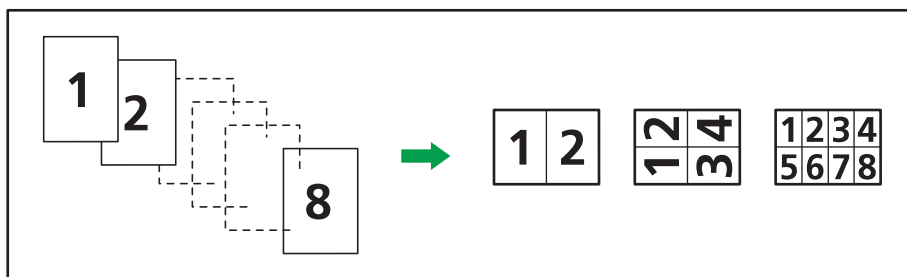

СКН015

- Оригиналы в альбомной ориентации (☐)

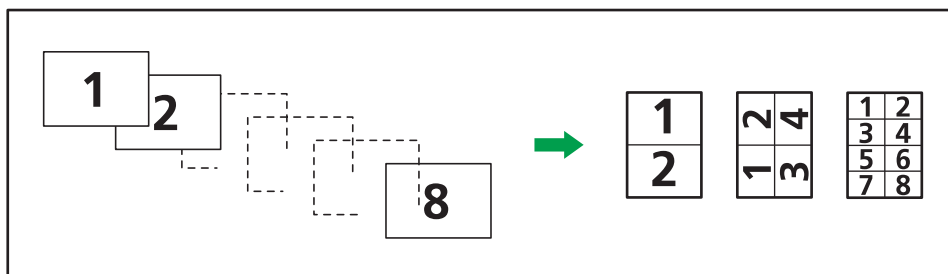

СКН016

Размещение оригиналов (оригиналы, помещенные в устройство АПД)

По умолчанию порядок копирования функции объединения: [Слева направо]. Для копирования оригиналов в АПД справа налево переверните их.

- Оригиналы, читаемые слева направо

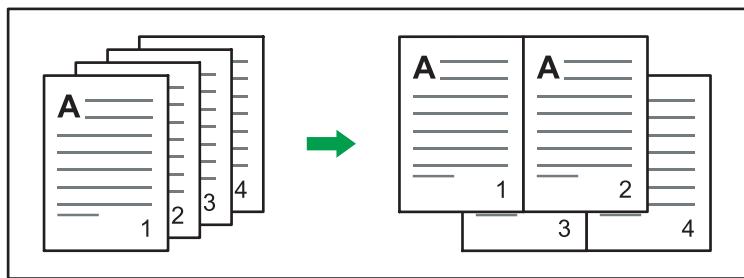

СКН010

- Оригиналы, читаемые справа налево

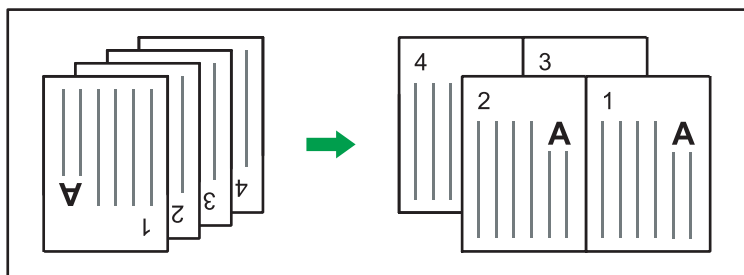

СКН017

Объединение на одной стороне

Объединяет несколько страниц на одной стороне листа.



СКН014

Предусмотрены шесть типов одностороннего объединения.

2 односторонних оригинала → Объед. 1 стор.

Копирует два односторонних оригинала на одну сторону листа.

4 односторонних оригинала → Объед. 1 стор.

Копирует четыре односторонних оригинала на одну сторону листа.

8 односторонних оригиналов → Объед. 1 стор.

Копирует восемь односторонних оригиналов на одну сторону листа.

2 двусторонние страницы → Объед. 1 стор.

Копирование одного 2-стороннего оригинала на одну сторону листа.

4 двусторонние страницы → Объед.1стор.

Копирует два 2-сторонних оригинала на одну сторону листа.

8 двусторонних страниц → Объед.1стор.

Копирует четыре 2-сторонних оригинала на одну сторону листа.

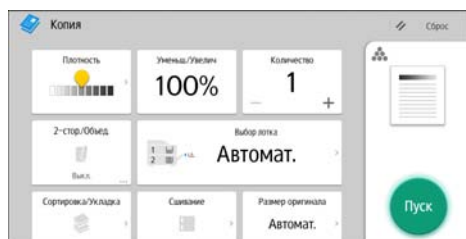
При использовании приложения Копии

Для получения сведений об использовании экрана приложения см. стр. 69 "Экран [Копии]".

Двустороннее объединение

Объединение разных страниц оригиналов на обеих сторонах листа.

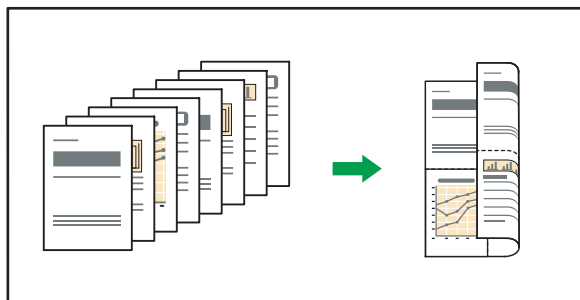

СКН074

Предусмотрены шесть типов двустороннего объединения.

4 односторонних оригинала → Объед.2стор.

Копирует четыре 1-сторонних оригинала на один лист по две страницы на каждую сторону.

8 односторонних оригиналов → Объед.2стор.

Копирует восемь 1-сторонних оригиналов на один лист, по 4 страницы на каждую сторону.

16 односторонних оригиналов → Объед.2стор.

Копирует шестнадцать 1-сторонних оригиналов на один лист, по восемь страниц на каждую сторону.

4 двусторонние страницы → Объед.2стор.

Копирует два 2-сторонних оригинала на один лист, по две страницы на каждую сторону.

8 двусторонних страниц → Объед.2стор.

Копирует четыре 2-сторонних оригинала на один лист, по четыре страницы на каждую сторону.

16 двусторонних страниц → Объед.2стор.

Копирует восемь 2-сторонних оригиналов на один лист, по восемь страниц на каждую сторону.

При использовании приложения Копии

3

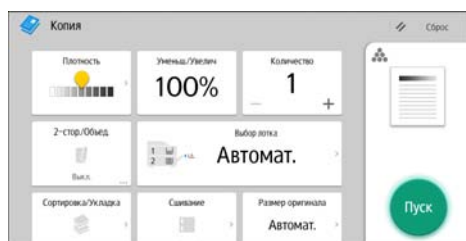

Для получения сведений об использовании экрана приложения см. стр. 69 "Экран [Копии]".

Копирование на бумагу нестандартного размера

Из обходного лотка можно подавать бумагу длиной по горизонтали 148,0-600,0 мм (5,83-23,62 дюйм.) и по вертикали - 90,0-304,8 мм (3,55-12,00 дюйм.). Однако учтите, что ограничение диапазона длины по горизонтали и вертикали варьируется в зависимости от установленных опций.

- Когда отпечатки выводятся в сдвижные лотки финишеров Finisher SR3210 или Booklet Finisher SR3220:

Длина по горизонтали: 148,0-431,8 мм (5,83-17,00 дюйм.), по вертикали: 90,0-304,8 мм (3,55-12,00 дюйм.)

- Когда отпечатки выводятся в лоток сортировки сдвигом финишеров Finisher SR3230, Booklet Finisher SR3240 или внутренний лоток 2:

Длина по горизонтали: 148,0-457,2 мм (5,83-18,00 дюйм.), по вертикали: 90,0-304,8 мм (3,55-12,00 дюйм.)

- Когда отпечатки выводятся в лоток фальцовщика только при помощи встроенного многоцелевого фальцовщика:

Длина по горизонтали: 148,0-600,0 мм (5,83-23,62 дюйм.), по вертикали: 90,0-297,0 мм (3,55-11,69 дюйм.)

- Когда отпечатки выводятся в другие лотки:

Длина по горизонтали: 148,0-600,0 мм (5,83-23,62 дюймов), по вертикали: 90,0-304,8 мм (3,55-12,00 дюймов)

При использовании приложения Копии

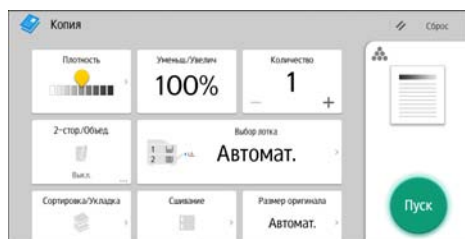

Для получения сведений об использовании экрана приложения см. стр. 69 "Экран [Копии]".

Копирование на конверты

Этот раздел описывает процесс копирования на конверты стандартного и нестандартного размера. Разместите оригинал на стекле экспонирования и загрузите конверт в обходной лоток или лоток для бумаги.

Укажите толщину бумаги в соответствии с плотностью конвертов, на которых предполагается печатать. Для получения сведений о взаимосвязи между плотностью и толщиной бумаги, а также о поддерживаемых размерах конвертов см. стр. 167 "Рекомендуемые размеры и типы бумаги".

3

Для получения сведений о работе с конвертами, поддерживаемых типах и процедуре загрузки конвертов см. стр. 175 "Конверты".

★ Важно

- **Использование функции Двуст.печ. с конвертами невозможно. Если выбрана функция Двуст.печ., нажмите [1 стор → 2стор:В/В] для ее отмены.**

Для копирования на конверты нестандартного формата необходимо указать размеры конверта. Укажите горизонтальную и вертикальную длину конверта.

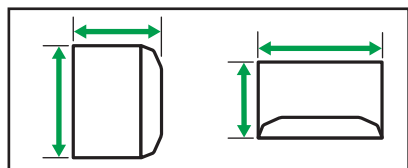
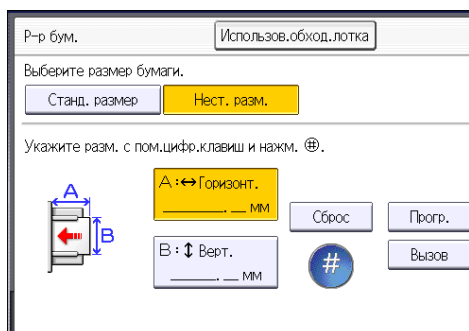

CJF005

↔: Горизонт.

↕: Верт.

Обязательно укажите полностью открытый клапан в горизонтальном размере.

При использовании приложения Копии

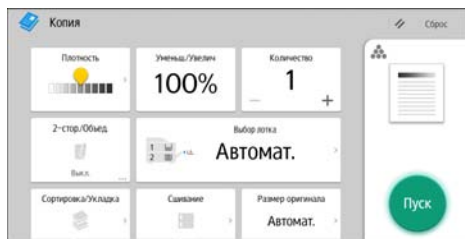

Для получения сведений об использовании экрана приложения см. стр. 69 "Экран [Копии]".

Сортировка

Аппарат формирует комплекты копий в определенной последовательности.

В зависимости от модели аппарата и установленного дополнительного оборудования некоторые функции могут быть недоступны. Для получения подробных сведений см. руководство "Начало работы".

★ Важно

- Функция Сортировка с поворотом недоступна для обходного лотка.

Сортировка/Сортировка со сдвигом

Комплекты страниц каждой копии распечатываются по очереди.

Для использования сортировки со сдвигом требуется финишер или внутренний сдвижной лоток. При каждой подаче копий из одного комплекта или задания следующая копия сдвигается, чтобы отделить каждый комплект или задание.



СКН018

Сортировка с поворотом

Каждый последующий комплект копий поворачивается на 90 градусов (↻) и подается в лоток для копий.

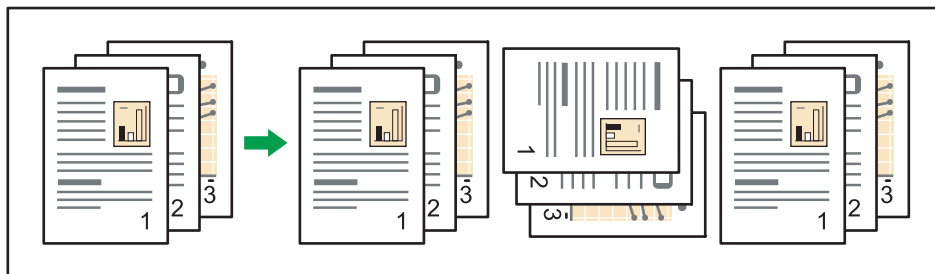

СКН019

Для использования функции Сорт.повор. необходимо загрузить в два лотка бумагу одного формата и типа с разной ориентацией (↻). Для получения подробных сведений см. руководство "Подсоединение аппарата/Настройки системы".

При использовании приложения Копии

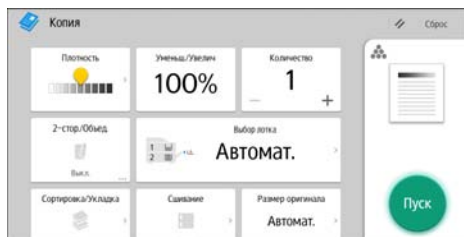

Для получения сведений об использовании экрана приложения см. стр. 69 "Экран [Копии]".

3

Изменение количества комплектов

Можно изменить число комплектов копий в процессе копирования.

★ Важно

- Эту функцию можно использовать только при выбранной функции Сортировка.

При использовании приложения Копии

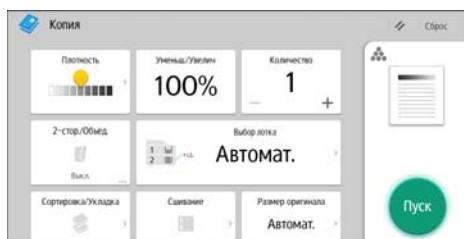

Для получения сведений об использовании экрана приложения см. стр. 69 "Экран [Копии]".

Сохранение данных на Сервере документов

Сервер документов позволяет сохранять на жестком диске аппарата документы, полученные с помощью функции копирования. Таким образом, их можно распечатать позднее с дополнительными настройками.

Сохраненные документы можно проверить на экране Сервера Документов. Для получения подробных сведений о Сервере документов см. стр. 149 "Сохранение данных".

3

1. Нажмите [Сохранить файл].

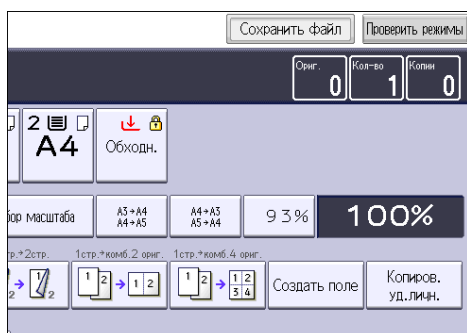

2. Введите имя файла, имя пользователя и, при необходимости, пароль.
3. При необходимости укажите папку, в которой будет сохранен документ.
4. Нажмите [OK].
5. Разместите оригиналы.
6. Определите параметры сканирования оригинала.
7. Нажмите [Пуск].

Сохраняет отсканированные оригиналы в памяти и делает один комплект копий. Если нужно сохранить другой документ, сделайте это по завершении копирования.

4. Факс

В этой главе описываются часто используемые функции и операции факса. Для получения дополнительной информации см. руководство "Факс", доступное на нашем веб-сайте.

Основная процедура передачи данных (передача из памяти)

В этом разделе описана основная процедура передачи документов с помощью функции "Передача из памяти".

В качестве адресата можно указать факс, IP-факс, интернет-факс, электронную почту или папку. Одновременно можно указать несколько типов адресатов.

★ Важно

- При отправке важных документов рекомендуется позвонить получателям и подтвердить получение.
- Если происходит сбой питания (отключается основной переключатель питания) или машина отключена от розетки более часа, все документы, сохраненные в памяти, удаляются. При включении основного переключателя питания печатается протокол сбоя питания, который позволяет проверить список удаленных файлов. См. руководство «Устранение неполадок».

📌 При использовании приложения Факс

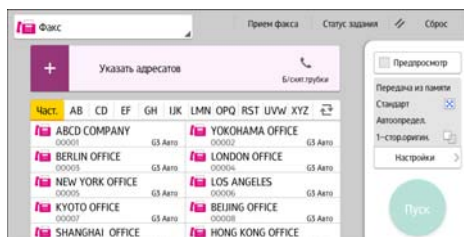

Для получения сведений об использовании экрана приложения см. стр. 71 "Экран [Факс]".

Регистрация адресата факса

1. Нажмите [Начальный экран] (🏠), расположенный по центру внизу экрана.
2. Пролитните экран влево и нажмите значок [Управление адресной книгой].
3. Убедитесь, что выбрана клавиша [Прогр./Изменить].
4. Нажмите [Новая прогр.].
5. Нажмите [Изменить] в разделе "Имя".

Появляется экран ввода имени.

6. Введите имя и нажмите [OK].
7. Нажмите [▼След.].
8. Нажмите клавишу для классификации, которую требуется использовать, в разделе "Выбрать заголовок".

Имена	Аут.Инфо.	Защита	Адр. Факса	Эл.		
▶Выбрать заголовок						
Название 1	Част.	AB	CD	EF	GH	IJK
Название 2	Част.	1	2	3	4	5
Название 3	Част.	1	2			

Можно выбрать следующие клавиши:

- [Част.]: добавление на первую отображаемую страницу.
- [AB], [CD], [EF], [GH], [IJK], [LMN], [OPQ], [RST], [UVW], [XYZ], [1]-[10]: добавлены в список пунктов в выбранном заголовке.

Можно выбрать [Част.] и одну дополнительную клавишу для каждого заголовка.

9. Нажмите [Адр. факса].
10. Нажмите [Изменить] в блоке "Адресат факса".
11. Введите номер факса с помощью цифровых клавиш, затем нажмите клавишу [OK].

12. Укажите дополнительные параметры, такие как "SUB-код", "SEP-код" и "Реж. Международн. Пер."
13. Нажмите [OK].
14. Нажмите [Инструменты пользователя] (⚙️) в правом верхнем углу экрана.
15. Нажмите [Начальный экран] (🏠), расположенный по центру внизу экрана.

Удаление адресата факса

★ Важно

- При удалении адресата, который является заданным адресатом доставки, будет невозможно доставить сообщения, например, в его зарегистрированную персональную ячейку. Перед удалением каких-либо адресатов обязательно проверьте настройки в окне функций факса.



1. Нажмите [Начальный экран] () , расположенный по центру внизу экрана.
2. Пролитните экран влево и нажмите значок [Управление адресной книгой].
3. Убедитесь, что выбрана клавиша [Прогр./Изменить].
4. Выберите имя для адресата факса, которого требуется удалить.

Нажмите клавишу с именем или введите зарегистрированный номер с помощью цифровых клавиш.

Поиск можно выполнять по зарегистрированному имени, коду пользователя, номеру факса, имени папки, адресу электронной почты или адресату IP-факса.

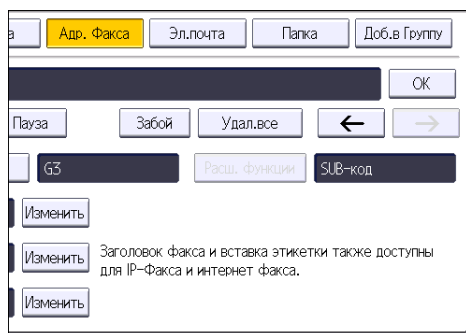
5. Нажмите [Адр. факса].
6. Нажмите [Изменить] в блоке "Адресат факса".
7. Нажмите [Удал.все], а затем нажмите кнопку [OK] для параметра "Адресат факса".



8. Нажмите [OK].
9. Нажмите [Инструменты пользователя] () в правом верхнем углу экрана.
10. Нажмите [Начальный экран] () , расположенный по центру внизу экрана.

Передача документов с проверкой соединения с адресатом (прямая передача)

С помощью функции прямой передачи можно отправлять документы, одновременно проверяя соединение с адресатом.

В качестве адресата можно указать факс или IP-факс.

При настройке адресата интернет-факса, электронной почты, папки или группы из нескольких адресатов автоматически выполняется переключение на режим передачи из памяти.

★ Важно

- При отправке важных документов рекомендуется позвонить получателям и подтвердить получение.

📞 При использовании приложения Факс

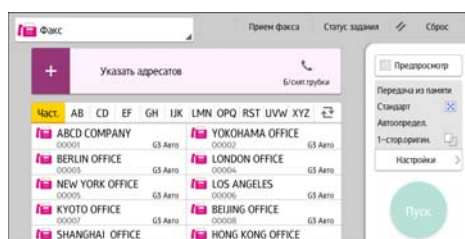

Для получения сведений об использовании экрана приложения см. стр. 71 "Экран [Факс]".

Отмена передачи

В этом разделе описывается процедура отмены передачи факса.

Отмена передачи до сканирования оригинала

Используйте эту процедуру для отмены передачи перед нажатием клавиши [Пуск].

При использовании приложения Факс

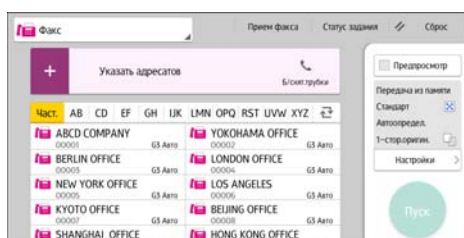

Для получения сведений об использовании экрана приложения см. стр. 71 "Экран [Факс]".

Отмена передачи во время сканирования оригинала

Эта процедура используется для отмены сканирования или передачи оригинала в процессе его сканирования.

Если требуется отменить передачу, выполняемую посредством стандартной функции передачи из памяти, необходимо воспользоваться другой процедурой отмены передачи. См. стр. 115 "Отмена передачи после сканирования оригинала".

При использовании приложения Факс

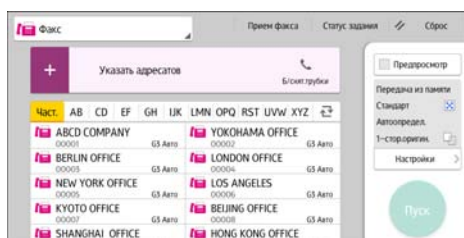

Для получения сведений об использовании экрана приложения см. стр. 71 "Экран [Факс]".

Отмена передачи после сканирования оригинала

Используйте эту процедуру для отмены передачи после сканирования оригинала.

Можно отменить передачу файла во время отправки файла, сохранении его в памяти или при сбое передачи. Все отсканированные данные удаляются из памяти.

 **При использовании приложения Факс**

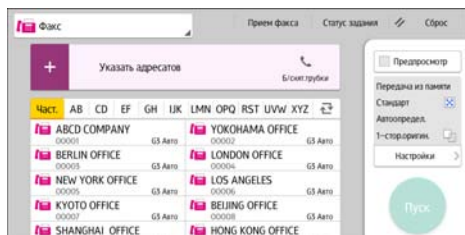

Для получения сведений об использовании экрана приложения см. стр. 71 "Экран [Факс]".

Сохранение документа

Можно одновременно сохранять и передавать документ. Можно также просто сохранить документ.

При необходимости для сохраненных документов можно указать следующую информацию:

Имя пользователя

При необходимости можно установить эту функцию, чтобы можно было определить, какой сотрудник какого отдела сохранил документы в аппарате. Имя пользователя можно выбрать в адресной книге или ввести вручную.

Имя файла

Можно указать имя сохраненного документа. Если имя не указано, отсканированным документам автоматически присваиваются имена вида "ФАКС0001" или "ФАКС0002".

Пароль

Эту функцию можно установить, чтобы исключить передачу случайным лицам. В качестве пароля можно указать последовательность из 4-8 цифр.

Также можно изменить информацию в файле после сохранения файлов.

1. Разместите оригинал и выберите необходимые параметры сканирования.

Правильно укажите значение параметра [Ориентация оригинала]. В противном случае ориентация оригинала "верх/низ" не будет правильно отображаться при предварительном просмотре.

2. Нажмите [Сохранить файл].

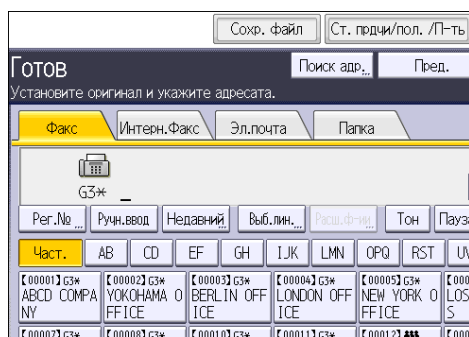

3. Выберите [Отпр. и сохр.] или [Только сохр.].

Выберите [Отпр. и сохр.], чтобы отправлять документы после их сохранения.

Выберите [Только сохр.] для сохранения документов.

4. Задайте необходимые имя пользователя, имя файла и пароль.

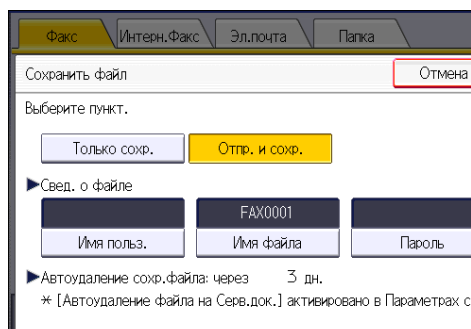

- Имя пользователя
Нажмите кнопку [Имя польз.] и выберите имя пользователя. Для ввода незарегистрированного имени пользователя нажмите [Ручной ввод], а затем введите имя. После ввода имени пользователя нажмите [ОК].
- Имя файла
Нажмите кнопку [Имя файла], введите имя файла, а затем нажмите [ОК].
- Пароль
Нажмите кнопку [Пароль], введите пароль с помощью цифровых клавиш и нажмите [ОК]. Введите пароль снова, а затем нажмите [ОК].

5. Нажмите [ОК].

6. Если выбрано [Отпр. и сохр.], укажите получателя.

7. Нажмите [Пуск].

Отправка сохраненных документов

Аппарат отправляет документы, сохраненные с помощью функции факса на сервере документов.

Документы, сохраненные на сервере документов, могут отправляться многократно, пока пользователь их не удалит.

Сохраненные документы передаются с параметрами сканирования, заданными при сохранении.

Невозможно использовать следующие способы передачи:

- Прямая передача
- Параллельная передача из памяти
- Без снятия трубки (автоматический набор)
- Ручной набор

1. Нажмите [Выбр. сохр. файл].

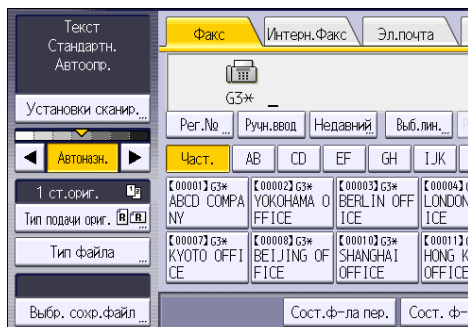

2. Выберите документы для передачи.

Если выбрано несколько документов, они передаются в порядке их выбора.

- Для сортировки документов по запрограммированным именам пользователей нажмите [Имя польз.].
- Для сортировки документов в алфавитном порядке нажмите [Имя файла].
- Для сортировки документов по запрограммированной дате нажмите [Дата].
- Для изменения порядка передачи документов нажмите [Очер.].

Для просмотра подробной информации о сохраненных документах нажмите [Подробно].

Нажмите клавишу "Эскизы", чтобы переключить экран на отображение эскизов.

3. Если выбран документ, защищенный паролем, введите пароль с помощью цифровых клавиш и нажмите [OK].

4. Если требуется добавить оригиналы к сохраненным документам и отправить их все сразу, нажмите [Ориг. + сохр. файл] или [Сохр. файл + ориг.].

При нажатии [Ориг. + сохр. файл] аппарат отправляет оригиналы, а затем сохраненные файлы. При нажатии [Сохр. файл + ориг.] аппарат отправляет сохраненные файлы, а затем оригиналы.

5. Нажмите [OK].

6. Для добавления оригинала к сохраненным документам установите оригинал и выберите необходимые значения параметров сканирования.

7. Укажите адресата и нажмите клавишу [Пуск].

Печать журнала вручную

Для печати журнала вручную выберите метод печати: [Все], [Печать по № файла.], [Печать на пользователя].

Все

Распечатываются результаты сеансов связи в хронологическом порядке.

Печать по № файла

Распечатываются только результаты сеансов связи, указанных по номеру файла.

Печать на пользователя

Печатает результаты передачи данных по отдельным отправителям.

4

При использовании приложения Факс

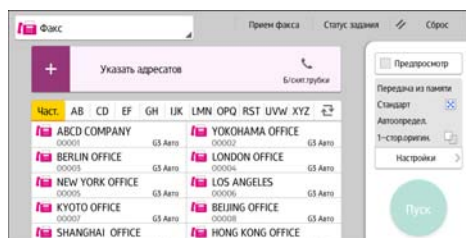

Для получения сведений об использовании экрана приложения см. стр. 71 "Экран [Факс]".

5. Печать

В этой главе описываются часто используемые функции и операции принтера. Для получения дополнительной информации см. руководство "Печать", доступное на нашем веб-сайте.

Быстрая установка

Драйверы принтера можно установить с компакт-диска, поставляемого с этим аппаратом.

При использовании функции Быстрой установки драйвер принтера PCL 6 будет установлен в сетевой среде, и будет настроен стандартный порт TCP/IP.

★ Важно

- Для установки драйверов требуется наличие прав на управление принтерами. Войдите в систему в качестве члена группы администраторов.

1. Нажмите [Быстрая установка] в окне инсталлятора.
2. В диалоговом окне [Лицензионное соглашение] появится лицензионное соглашение на программное обеспечение. Прочитайте лицензионное соглашение, нажмите клавишу [Я принимаю условия соглашения.], а затем нажмите [Далее >].
3. Нажмите [Далее >].
4. В диалоговом окне [Выберите принтера] выберите необходимую модель аппарата.
5. Нажмите [Установить].
6. Если появится экран настройки портов, укажите порт.
7. Задайте необходимый код пользователя, принтер по умолчанию и принтер с общим доступом.
8. Нажмите [Продолжить].
Начнется процесс установки.
9. Нажмите [Готово].
При появлении запроса на перезагрузку компьютера перезагрузите его, следуя появляющимся на экране инструкциям.
10. Нажмите [Выход] в первом окне программы установки, а затем извлеките компакт-диск.

Просмотр свойств драйвера принтера

В этом разделе описан порядок открытия окна свойств драйвера принтера из окна [Устройства и принтеры].

Важно

- Для изменения свойств принтера требуется наличие прав на управление принтерами. Войдите в систему в качестве члена группы администраторов.
- Параметры аппарата по умолчанию нельзя менять для отдельных пользователей. Параметры, настроенные в диалоговом окне свойств принтера, действуют для всех пользователей.

1. В меню [Пуск] нажмите [Устройства и принтеры].
2. Правой кнопкой мыши нажмите на значок принтера, который необходимо использовать.
3. Выберите пункт [Свойства принтера].

Стандартная печать

★ Важно

- В качестве настройки по умолчанию выбрана дуплексная печать. Если необходима печать только на одной стороне, выберите для настройки двусторонней печати [Выкл.].
- В случае отправки задания на печать по USB 2.0 на аппарат, находящийся в режиме энергосбережения или в режиме ожидания, по завершении выполнения задания возможно появление сообщения об ошибке. В таком случае проверьте, был ли напечатан документ.

Использование драйвера принтера PCL 6

1. Нажмите кнопку меню используемого приложения, а затем нажмите [Печать].
2. Выберите необходимый принтер.
3. Нажмите [Настройки].
4. Выберите вкладку [Часто используемые настр-ки].
5. В списке "Тип задания:" выберите вариант [Нормальная печать].
6. В списке "Размер документа:" выберите формат оригинала для печати.
7. На панели "Ориентация" выберите вариант ориентации оригинала [Книжная] или [Альбомная].
8. В списке "Тип бумаги:" выберите тип бумаги, загружаемой в лоток.
9. В списке "Входной лоток:" выберите лоток, в котором находится бумага для печати.
Если в списке "[Входной лоток:]" выбран вариант Автовыбор лотка, то лоток подачи выбирается автоматически в соответствии с указанными форматом и типом бумаги.
10. Если необходимо напечатать несколько экземпляров, укажите количество наборов в поле "Экземпл.:".
11. Нажмите [ОК].
12. Запустите печать из диалогового окна программы [Печать].

Печать на обеих сторонах листа

В этом разделе поясняется порядок печати на обеих сторонах каждой страницы с помощью драйвера принтера.

★ Важно

- Печать на обеих сторонах листа доступна для следующих типов бумаги:
- Обычная 1 (60–74 г/м²), Обычная 2 (75–81 г/м²), Перераб., Специальная 1, Специальная 2, Специальная 3, Средн.плотн. (82–105 г/м²), Плотная 1 (106–169 г/м²), Плотная 2 (170–220 г/м²), Плотная 3 (221–256 г/м²), Тонкая (52–59 г/м²), Цветная, Бланк, С печатью, Писчая, Карточки

При использовании драйвера принтера PCL 6





1. Нажмите кнопку меню используемого приложения, а затем нажмите [Печать].
2. Выберите необходимый принтер.
3. Нажмите [Настройки].
4. Нажмите [Часто используемые настр-ки].

Вы также можете выбрать вкладку [Детализированные настройки] и нажать [2-ст./Компон./Буклет] в разделе "Меню:".

5. В списке "2-сторонний:" выберите метод брошюровки.
6. При необходимости измените другие настройки печати.
7. Нажмите [OK].
8. Запустите печать из диалогового окна программы [Печать].

Типы двусторонней печати

Указав брошюровочный край, можно выбрать способ листания страниц.

Ориентация	Открывать влево	Открывать вверх
Книжная		
Альбомная		

Объединение нескольких страниц в одну

В этом разделе поясняется порядок печати нескольких страниц на одном листе. Функция комбинированной печати позволяет экономить бумагу благодаря печати на одном листе нескольких страниц с уменьшением их размеров.

При использовании драйвера PCL 6

1. Нажмите кнопку меню используемого приложения, а затем нажмите [Печать].
2. Выберите необходимый принтер.
3. Нажмите [Настройки].
4. Нажмите [Часто используемые настр-ки].

Вы также можете выбрать вкладку [Детализированные настройки] и нажать [2-ст./Компон./Буклет] в разделе "Меню:".

5. Выберите шаблон объединения в списке "Компоновка:", а затем укажите метод объединения страниц в списке "Порядок размещения страниц:".

Для печати рамки на каждой странице поставьте отметку [Нарис. границ. рамки] в блоке [2-ст./Компон./Буклет] во вкладке [Детализированные настройки].

6. При необходимости измените другие настройки печати.
7. Нажмите [OK].
8. Запустите печать из диалогового окна программы [Печать].

Типы комбинированной печати

С помощью этой функции можно печатать 2, 4, 6, 9 или 16 страниц уменьшенного размера на одном листе, а также задавать модель последовательности комбинируемых страниц. При объединении 4 или более страниц на одном листе бумаги доступны четыре варианта.



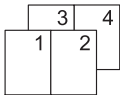
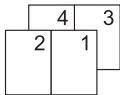

На следующих иллюстрациях представлен пример последовательности страниц для сочетаний 2 и 4 страниц.

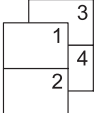
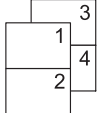
2 страницы на лист

Ориентация	Слева направо/Сверху вниз	Справа налево/Сверху вниз
Книжная		

Ориентация	Слева направо/Сверху вниз	Справа налево/Сверху вниз
Альбомная		





4 страницы на лист

Вправо, затем вниз	Вниз, затем вправо	Влево, затем вниз	Вниз, затем влево
			

Печать на конвертах

Укажите необходимые параметры бумаги, используя драйвер принтера и панель управления.

Настройка параметров конвертов с помощью панели управления

1. Загрузите конверты в лоток.
2. Нажмите [Начальный экран] , расположенный по центру внизу экрана.
3. Прокрутите экран влево и нажмите значок [Инструменты пользователя] .
4. Нажмите [Парам.лот.для бум.].
5. Выберите настройку формата бумаги для лотка, в который загружены конверты.
6. Укажите формат конверта, а затем нажмите [OK].
7. Нажмите [▼След.].
8. Выберите настройку типа бумаги для лотка, в который загружены конверты.
9. Нажмите [Конверт] в блоке "Тип бумаги", а затем выберите соответствующий элемент в блоке "Толщина бумаги".
10. Нажмите [OK].
11. Нажмите [Инструменты пользователя]  в правом верхнем углу экрана.
12. Нажмите [Начальный экран] , расположенный по центру внизу экрана.

5

Печать на конвертах с использованием драйвера принтера

При использовании драйвера PCL 6

1. Нажмите кнопку меню используемого приложения, а затем нажмите [Печать].
2. Выберите необходимый принтер.
3. Нажмите [Настройки].
4. В списке "Размер документа:" выберите формат документа.
5. В списке "Входной лоток:" выберите лоток, в который загружены конверты.
6. В списке "Тип бумаги:" выберите вариант [Конверт].
7. При необходимости измените другие настройки печати.
8. Нажмите [OK].
9. Запустите печать из диалогового окна программы [Печать].

Сохранение и печать документов с помощью сервера документов

Сервер документов позволяет сохранять документы на жестком диске аппарата, что делает возможным их редактирование и печать по мере необходимости.

★ Важно

- Не отменяйте процесс передачи файла во время отправки данных на сервер документов. Возможна некорректная отмена процесса. Если произошла случайная отмена задания печати, с помощью панели управления аппарата удалите переданную часть данных. Для получения подробных сведений об удалении документов, сохраненных на сервере документов, см. руководство "Копир/Сервер документов" или справку по Web Image Monitor.
- На сервере документов можно сохранить до 3 000 файлов. Если на сервере уже сохранено 3 000 файлов, новые файлы сохранить не удастся. Даже если сохранено менее 3 000 файлов, новые файлы не удастся сохранить в следующих случаях:
 - Количество страниц в документе превышает 2 000.
 - Общее количество страниц, сохраненных в памяти аппарата, и данных, отправленных на печать, достигло 9 000 (в зависимости от характера данных количество страниц может быть меньшим).
 - Жесткий диск переполнен.
- Данные, сохраненные на Сервере документов, удаляются по истечении трех дней (72 часов) согласно заводским настройкам по умолчанию. Мы рекомендуем выполнять резервное копирование данных.

На сервер документов можно отправить данные, созданные на клиентском компьютере.

Сохранение документов на сервере документов

★ Важно

- Если аппарат не используется в качестве сервера документов, то максимально допустимое количество документов, сохраняемых на сервере, может быть меньше, чем указано в технических характеристиках.
1. Нажмите кнопку меню используемого приложения, а затем нажмите [Печать].
 2. Выберите необходимый принтер.
 3. Нажмите [Настройки].
 4. В списке "Тип задания:" выберите пункт [Сервер документов].
 5. Нажмите [Подробнее...].

6. Введите идентификационный код пользователя, имя файла, пароль и имя пользователя по требованию.
7. Укажите номер папки для сохранения документа в поле "Номер папки".
Если в поле "Номер папки:" указано "0", документы будут сохранены в общей папке.
8. Если папка защищена паролем, введите его в поле "Пароль папки:".
9. Нажмите [ОК].
10. При необходимости измените другие настройки печати.
11. Нажмите [ОК].
12. Запустите печать из диалогового окна программы [Печать].

↓ Примечание

- Распечатать документы, сохраненные на сервере документов, можно с помощью панели управления. Для получения подробных сведений см. стр. 151 "Печать сохраненных документов".

Управление документами, сохраненными на сервере документов

Документ, сохраненный на сервере документов, можно просмотреть или удалить, используя функцию Web Image Monitor на клиентском компьютере, подключенном к сети.

Использование функции Quick Print Release

Быстрые приложения, установленные на этом аппарате, позволяют управлять некоторыми функциями принтера с одного экрана. С помощью функции Quick Print Release можно открыть список документов, сохраненных в памяти аппарата. Можно выбрать и напечатать любой документ из этого списка. Кроме того, можно изменить настройки печати документа, а также дату и время его отправки.

1. Нажмите [Начальный экран] (🏠), расположенный по центру внизу экрана.
2. Нажмите значок [Quick Print Release].
3. Выберите нужного пользователя.
4. Если необходимо, введите пароль для документов.

Откроется список документов, не защищенных паролем, и список документов, защищенных введенным паролем.

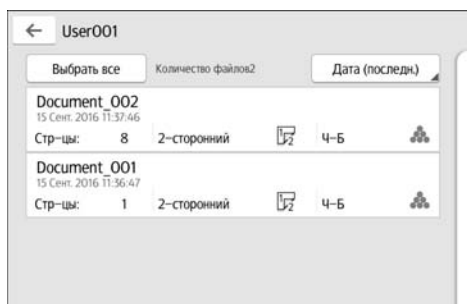

5. Выберите документы.

Одновременно можно выбрать несколько документов.

С выбранными документами можно выполнить следующие действия:

- Удал.
Удаление выбранных документов.
- Пред.
Предварительный просмотр первой страницы документа.
При выборе нескольких документов предварительный просмотр недоступен.
- Настр.печати
Настройка параметров печати документа.
- Управл.файл.
Можно указать дату и время отправки документа, а также пароль к нему.
Если выбрано несколько документов, сведения о файлах изменить невозможно.

6. Нажмите [Печать].

↓ Примечание

- В случае изменения параметров [Управление аутентификацией администратора] или [Усилить защиту файла] из внешнего приложения, например Web Image Monitor, при использовании функции Quick Print Release эта функция автоматически прерывается.

Использование функции Печать/ Сканирование (Запоминающее устройство)

⚠ ВНИМАНИЕ

- Храните SD-карты и USB-устройства в местах, недоступных для детей. При проглатывании SD-карты или USB-устройства ребенком немедленно обратитесь к врачу.

С помощью функции Печать/Сканирование (Запоминающее устройство) можно просматривать и печатать файлы, которые хранятся на запоминающем устройстве, например на карте SD или USB-накопителе. Кроме того, на запоминающее устройство можно сохранить отсканированные данные.

С помощью функции Печать/Сканирование (Запоминающее устройство) можно печатать файлы формата JPEG, TIFF, PDF и XPS. Отсканированные данные можно сохранять в формате JPEG, TIFF или PDF.

5

Печать файла с запоминающего устройства

1. Нажмите [Начальный экран] (🏠), расположенный по центру внизу экрана.
2. Нажмите на иконку [Печать/Сканирование (Запоминающее устройство)].
3. Нажмите [Печать с запоминающ.устр-ва].
4. Вставьте запоминающее устройство в соответствующий разъем.
5. Нажмите [USB] или [SD карта] в зависимости от типа запоминающего устройства.
6. Выберите документ, который необходимо напечатать.

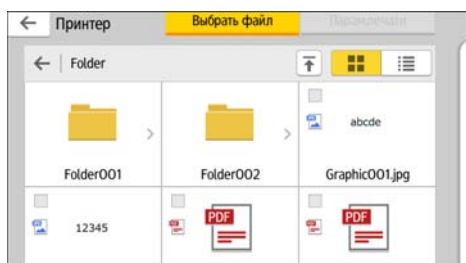

С выбранным документом можно выполнить следующие действия:

- Пред.
 - Предварительный просмотр первой страницы документа.
 - Выбрано
 - Отображается список выбранных документов.
7. Если необходимо, нажмите [Параметры печати], чтобы изменить такие настройки, как количество копий или двусторонняя печать.

8. Нажмите [Пуск].

Сохранение отсканированных данных на запоминающее устройство

1. Нажмите [Начальный экран] (🏠), расположенный по центру внизу экрана.
2. Нажмите на иконку [Печать/Сканирование (Запоминающее устройство)].
3. Нажмите [Сканирован.на запомин.устр-во].
4. Вставьте запоминающее устройство в соответствующий разъем.
5. Нажмите [USB] или [SD карта] в зависимости от типа используемого запоминающего устройства.
6. Укажите место сохранения отсканированных данных.

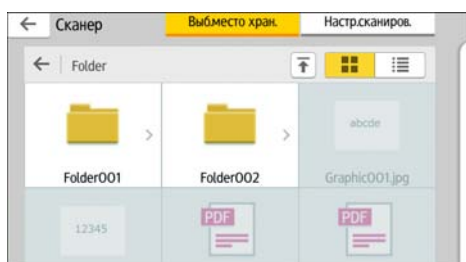

7. Поместите оригинал.
8. Если необходимо, нажмите [Установки сканир.], чтобы изменить такие параметры, как тип файла или разрешение сканируемого изображения.
9. Для проверки отсканированного изображения перед его сохранением в файл нажмите [Пред.].
10. Нажмите [Пуск].
11. По завершении сканирования оригинала нажмите [Заверш.сканир.].
Если требуется сканировать другие оригиналы, разместите следующий оригинал и нажмите [Сканир.след.оригинал].
12. Когда появится экран предварительного просмотра, проверьте отсканированное изображение и нажмите [Сохранить как].

↓ Примечание

- Если в меню [Настр.сканиров.] не указано имя файла, отсканированное изображение сохраняется под именем, которое соответствует указанным ниже правилам наименования.
 - Для одностраничного формата:
Дата и время передачи (ГГГММДДЧММССМММ) + 4-значный порядковый номер страницы (_nnnn) + расширение (.tif/.jpg/.pdf)

Например, если вы отправляете 10-страничный оригинал в формате jpeg 31 декабря 2020 года в 15:30:15.5, файлы будут иметь имена от "20201231153015500_0001.jpg" до "20201231153015500_0010.jpg".

- Для многостраничного формата:
Дата и время передачи (ГГГГММДДЧЧММССМММ) + расширение (.tif/.jpg/.pdf)
Например, если вы отправляете 10-страничный оригинал в формате PDF 31 декабря 2020 года в 15:30:15.5, файл будет иметь имя "20201231153015500.pdf".
- При сохранении отсканированных данных на запоминающем устройстве используйте для названия файла символы, соответствующие кодировке ASCII. В случае использования символов, не соответствующих кодировке ASCII, аппарат может не прочитать или не сохранить документы.
- Использование определенных типов USB флэш-накопителей и SD-карт не поддерживается.

6. Сканирование

В этой главе описываются часто используемые функции и операции сканера. Для получения дополнительной информации см. руководство "Сканирование", доступное на нашем веб-сайте.

Основная процедура при использовании функции сканирования в папку

★ Важно

- Перед выполнением этой процедуры см. руководство "Сканирование" и проверьте данные компьютера-адресата. Также см. руководство "Подсоединение аппарата/Настройки системы" и зарегистрируйте адрес целевого компьютера в адресной книге.

🟢 При использовании приложения Сканер

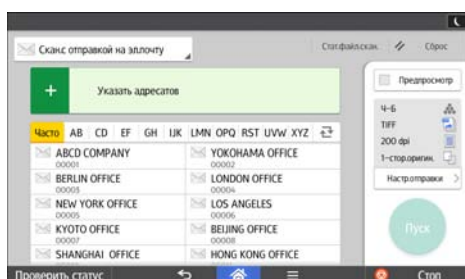

Для получения сведений об использовании экрана приложения см. стр. 76 "Экран [Сканер]".

Создание общей папки на компьютере под управлением ОС Windows/ Подтверждение информации о компьютере

В следующих процедурах поясняется процесс создания общей папки на компьютере с ОС Windows и подтверждения данных о компьютере. В этих примерах рассматривается операционная система Windows 7, а компьютер входит в сетевой домен. Запишите подтвержденную информацию.

Шаг 1: Проверка имени пользователя и имени компьютера

Проверьте имя пользователя и имя компьютера, на который будут отправлены отсканированные документы.

1. В меню [Пуск] выберите [Все программы], нажмите [Аксессуары], а затем [Командная строка].
2. Введите команду "ipconfig/all" и нажмите клавишу [Ввод].

3. Проверьте имя компьютера.

Имя компьютера отображается в меню [Имя узла].

Вы можете также проверить IPv4-адрес. Адрес, отображаемый в меню [Адрес IPv4], - это IPv4-адрес компьютера.

4. Введите команду "set user" и нажмите клавишу [Ввод].

Обязательно вставьте пробел между словами "set" и "user".

5. Проверьте имя пользователя.

Имя пользователя отображается в меню [USERNAME].

Шаг 2: Создание общей папки на компьютере с ОС Microsoft Windows

Создайте общую папку в ОС Windows и активируйте общий доступ. В следующей процедуре в качестве примера используется компьютер, работающий под управлением Windows 7 и являющийся участником домена.

★ Важно

- Для создания общей папки необходимо войти в систему под учетной записью члена группы администраторов.
 - Если в шаге 6 выбран параметр "Все", созданная общая папка будет доступна всем пользователям. Существует угроза безопасности, поэтому рекомендуем предоставлять права доступа только определенным пользователям. Для удаления параметра "Все" и настройки прав доступа пользователей выполните описанные ниже действия.
1. Создайте папку в нужном месте на компьютере согласно обычной процедуре.
 2. Правой кнопкой мыши нажмите по папке и выберите [Свойства].
 3. Во вкладке [Доступ] нажмите кнопку [Расширенная настройка...].
 4. Поставьте отметку в поле [Открыть общий доступ к этой папке].
 5. Нажмите [Разрешения].
 6. В списке [Группы или пользователи:] выберите "Все" и нажмите [Удалить].
 7. Нажмите [Добавить...].
 8. В окне [Выбор пользователей, компьютеров, служебных учетных записей или групп] нажмите [Дополнительно...].
 9. Укажите один или несколько типов объектов, выберите размещение и нажмите [Найти].
 10. Из полученного списка выберите группы и пользователей, которым нужно дать право доступа, и нажмите [ОК].
 11. В окне [Выбор пользователей, компьютеров, служебных учетных записей или групп] нажмите [ОК].

12. В списке [Группа или пользователи:] выберите группу или пользователя, а затем в столбце [Разрешить] списка разрешений выберите опцию [Полный доступ] или [Изменить].

Установите права доступа для каждой группы и каждого пользователя.

13. Нажмите [ОК].

Шаг 3: Настройка привилегий доступа к созданной общей папке

Чтобы настроить права доступа к созданной папке для других пользователей или групп, выполните следующие действия:

1. Нажмите правой кнопкой мышки по папке, созданной в шаге 2, и выберите [Свойства].
2. Во вкладке [Безопасность] нажмите [Изменить...].
3. Нажмите [Добавить...].
4. В окне [Выбор пользователей, компьютеров, служебных учетных записей или групп] нажмите [Дополнительно...].
5. Укажите один или несколько типов объектов, выберите размещение и нажмите [Найти].
6. Из полученного списка выберите группы и пользователей, которым нужно дать право доступа, и нажмите [ОК].
7. В окне [Выбор пользователей, компьютеров, служебных учетных записей или групп] нажмите [ОК].
8. В списке [Группы или имена пользователей:] выберите группу или пользователя, а затем в столбце [Разрешить] списка разрешений выберите опцию [Полный доступ] или [Изменить].
9. Нажмите [ОК].

Регистрация папки SMB

1. Нажмите [Начальный экран] , расположенный по центру внизу экрана.
2. Пролитните экран влево и нажмите значок [Управление адресной книгой].
3. Убедитесь, что выбрана клавиша [Прогр./Изменить].
4. Нажмите [Новая прогр.].
5. Нажмите [Изменить] в разделе "Имя".
Появляется экран ввода имени.
6. Введите имя и нажмите [ОК].

7. Нажмите [**▼**След.].

8. Нажмите клавишу для классификации, которую требуется использовать, в разделе "Выбрать заголовок".

Имена	Аут.Инфо.	Защита	Адр. Факса	Эт		
▶Выбрать заголовок						
Название 1	Част.	AB	CD	EF	GH	IJK
Название 2	Част.	1	2	3	4	5
Название 3	Част.	1	2			

Можно выбрать следующие клавиши:

- [Част.]: добавление на первую отображаемую страницу.
- [AB], [CD], [EF], [GH], [IJK], [LMN], [OPQ], [RST], [UVW], [XYZ], [1]-[10]: добавлены в список пунктов в выбранном заголовке.

Можно выбрать [Част.] и одну дополнительную клавишу для каждого заголовка.

9. Нажмите [**Аут.Инфо.**], а затем нажмите клавишу [**▼**След.].

Имена	Аут.Инфо.	Защита	Адр. Факса	Эт
▶Имя				
	ABCD COMPANY			
	Изменить			
▶Отображение ключа				
	ABCD COMPANY			▶Регист
	Изменить			
▶Приор. отображен.				
1-Выс. - 10: Низк.	05			
	Изменить			

10. Нажмите кнопку [**Указать др.Аутент.инфо**] справа от значения "Аутентификация папки".

При выборе параметра [Не указывать] будут использоваться имя пользователя SMB и пароль SMB, указанные в настройках "Имя пользователя/пароль по умолчанию (Отправить)" меню Передача файлов.

11. Нажмите [**Изменить**] в блоке "Имя пользователя для входа в систему".

12. Введите имя пользователя компьютера адресата и нажмите [**OK**].

13. Нажмите [**Изменить**] в пункте "Пароль для входа в систему".

14. Введите пароль компьютера адресата и нажмите [**OK**].

15. Повторно введите пароль для подтверждения и нажмите [**OK**].

16. Нажмите [Папка].

17. Убедитесь, что выбрано значение [SMB].

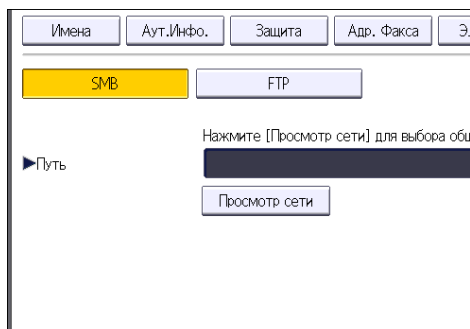

18. Нажмите [Изменить] или [Просмотр сети], а затем укажите папку.

Чтобы указать папку, можно ввести путь вручную или найти папку в сети.

19. Нажмите [Пров.соед.], чтобы проверить правильность указанного пути.

20. Нажмите [Выход].

Если соединение не прошло проверку, проверьте настройки и повторите попытку.

21. Нажмите [OK].

22. Нажмите [Инструменты пользователя] (⚙️) в правом верхнем углу экрана.

23. Нажмите [Начальный экран] (🏠), расположенный по центру внизу экрана.

6

Поиск папки SMB вручную

1. Нажмите [Изменить] в блоке "Путь".

2. Введите путь к папке.

Например: если имя компьютера адресата "User", а имя папки "Share", путь доступа будет \User\Share.

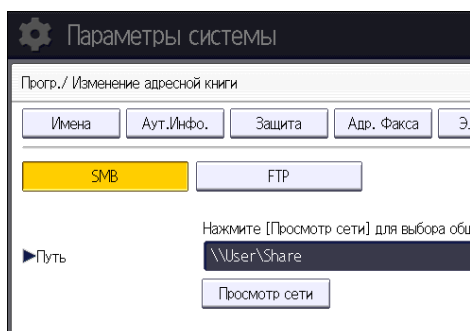

Если сеть не предусматривает автоматическое получение IP-адресов, включите в путь доступа IP-адрес компьютера адресата. Например: если IP-адрес компьютера назначения - "192.168.0.191", а имя папки - "Share", путь доступа будет \\192.168.0.191\Share.

3. Нажмите [ОК].

Если введенный путь имеет неправильный формат, появится сообщение. Нажмите [Выход] и снова введите путь.

Поиск папки SMB с помощью обозревателя сети

1. Нажмите [Просмотреть сеть].

Появятся клиентские компьютеры, использующие ту же сеть, что и это устройство.

На экране сети отображается список только тех компьютеров, к которым у вас есть права доступа.

2. Выберите группу, которая содержит компьютер адресата.

3. Выберите имя компьютера адресата.

В нем появятся совместно используемые папки.

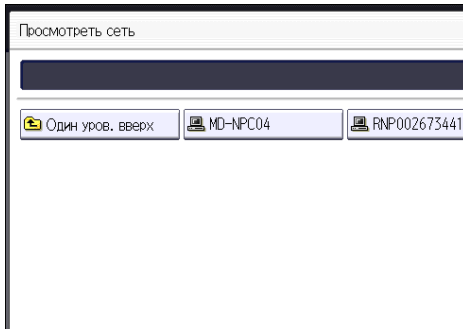

Можно нажать [Один уров. вверх] для перехода по уровням.

4. Выберите папку, которую требуется зарегистрировать.

5. Нажмите [ОК].

Удаление зарегистрированной папки SMB

1. Нажмите [Начальный экран] (🏠), расположенный по центру внизу экрана.

2. Пролитните экран влево и нажмите значок [Управление адресной книгой].

3. Убедитесь, что выбрана клавиша [Прогр./Изменить].

4. Выберите имя для папки, которую требуется удалить.

Нажмите клавишу с именем или введите зарегистрированный номер с помощью цифровых клавиш.

Поиск можно выполнять по зарегистрированному имени, коду пользователя, номеру факса, имени папки, адресу электронной почты или адресату IP-факса.

5. Нажмите [Папка].**6. Нажмите протокол, который не выбран в настоящий момент.**

Появится сообщение с подтверждением.

7. Нажмите [Да].**8. Нажмите [ОК].****9. Нажмите [Инструменты пользователя] (⚙️) в правом верхнем углу экрана.****10. Нажмите [Начальный экран] (🏠), расположенный по центру внизу экрана.**

Ввод пути к адресату вручную

📞 При использовании приложения Сканер

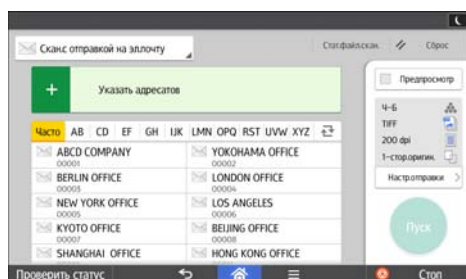

Для получения сведений об использовании экрана приложения см. стр. 76 "Экран [Сканер]".

Основная процедура отправки файлов сканирования по электронной почте

При использовании приложения Сканер

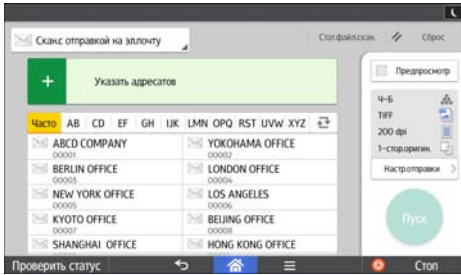

Для получения сведений об использовании экрана приложения см. стр. 76 "Экран [Сканер]".

Регистрация адресата электронной почты

6

1. Нажмите [Начальный экран] (🏠), расположенный по центру внизу экрана.
2. Пролитните экран влево и нажмите значок [Управление адресной книгой].
3. Убедитесь, что выбрана клавиша [Прогр./Изменить].
4. Нажмите [Новая прогр.].
5. Нажмите [Изменить] в разделе "Имя".
Появляется экран ввода имени.
6. Введите имя и нажмите [ОК].
7. Нажмите [▼След.].
8. Нажмите клавишу для классификации, которую требуется использовать, в разделе "Выбрать заголовок".

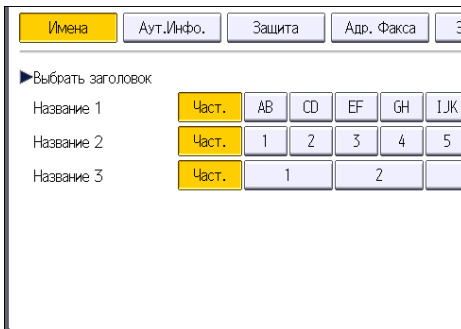

Можно выбрать следующие клавиши:

- [Част.]: добавление на первую отображаемую страницу.
- [AB], [CD], [EF], [GH], [IJK], [LMN], [OPQ], [RST], [UVW], [XYZ], [1]-[10]: добавлены в список пунктов в выбранном заголовке.

Можно выбрать [Част.] и одну дополнительную клавишу для каждого заголовка.

9. Нажмите [Эл. почта].

10. Нажмите [Изменить] в пункте "Адрес эл.почты".

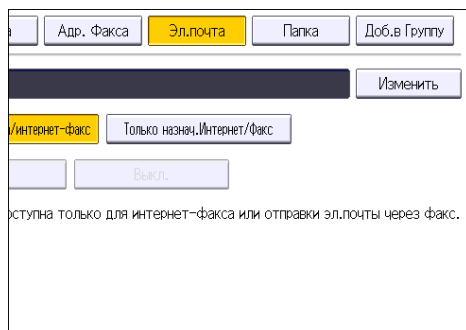

11. Введите адрес электронной почты и нажмите [OK].

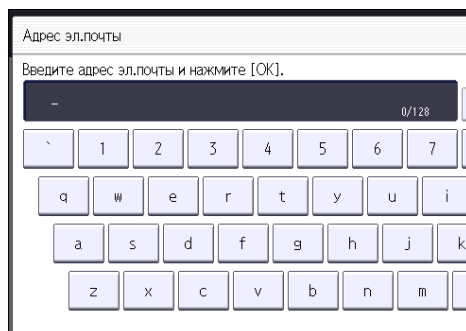

12. Выберите [Адресат эл.почта/интернет-факс] или [Только назнач.Интернет/Факс].

Если указан параметр [Адресат эл.почта/интернет-факс], зарегистрированные адреса электронной почты отображаются как в окне адреса интернет-факса, так и в окне адреса электронной почты на экране функций факса, а также в окне адреса на экране функций сканера.

Если указан параметр [Только назнач.Интернет/Факс], зарегистрированные адреса электронной почты отображаются в окне интернет-факса на экране функций факса.

13. При необходимости использовать интернет-факс укажите, следует ли использовать "Отпр.через SMTP серв.".

14. Нажмите [OK].

15. Нажмите [Инструменты пользователя] (⚙️) в правом верхнем углу экрана.

16. Нажмите [Начальный экран] (🏠), расположенный по центру внизу экрана.

Удаление адресата электронной почты

1. Нажмите [Начальный экран] (🏠), расположенный по центру внизу экрана.
2. Пролистните экран влево и нажмите значок [Управление адресной книгой].
3. Убедитесь, что выбрана клавиша [Прогр./Изменить].
4. Выберите имя для адреса электронной почты, который требуется удалить.

Нажмите клавишу с именем или введите зарегистрированный номер с помощью цифровых клавиш. Поиск можно выполнять по зарегистрированному имени, коду пользователя, номеру факса, имени папки, адресу электронной почты или адресату IP-факса.

5. Нажмите [Эл. почта].
6. Нажмите [Изменить] в пункте "Адрес эл.почты".
7. Нажмите [Удал. все], а затем нажмите [ОК].
8. Нажмите [ОК].
9. Нажмите [Инструменты пользователя] (⚙️) в правом верхнем углу экрана.
10. Нажмите [Начальный экран] (🏠), расположенный по центру внизу экрана.

Ввод адреса электронной почты вручную

🟢 При использовании приложения Сканер

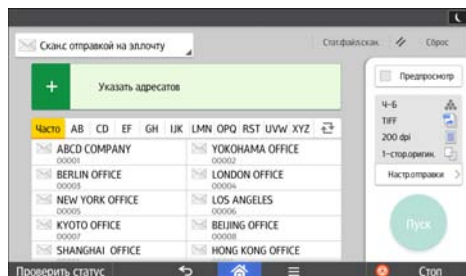

Для получения сведений об использовании экрана приложения см. стр. 76 "Экран [Сканер]".

Основная процедура сохранения файлов сканирования

★ Важно

- Для каждого сохраненного файла можно задать пароль. Мы рекомендуем защищать файлы от несанкционированного доступа путем настройки паролей.
- Файлы сканирования, сохраненные в аппарате, могут быть утеряны в случае сбоя. Мы советуем не использовать жесткий диск для хранения важных файлов. Поставщик не несет ответственности за любой ущерб, возникший в результате потери файлов.

1. Нажмите [Начальный экран] (🏠), расположенный по центру внизу экрана.
2. Нажмите значок [Сканер (классическое)].
3. Убедитесь в том, что предыдущие настройки не сохранились.
Если сохранились предыдущие настройки, нажмите кнопку [Сброс].
4. Разместите оригиналы.
5. Нажмите [Сохр. файл].

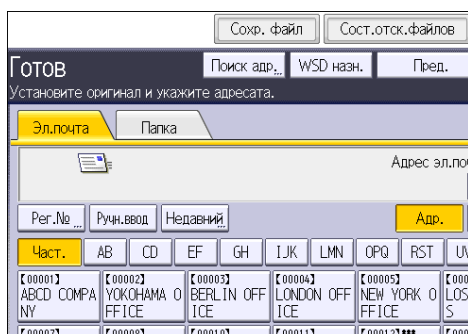

6. Нажмите [Сохр.на жестк.диске].
7. При необходимости укажите информацию о сохраненном файле, например: [Имя польз.], [Имя файла], [Пароль] и [Выбрать папку].

- Имя пользователя

Нажмите кнопку [Имя польз.] и выберите имя пользователя. Для ввода незарегистрированного имени пользователя нажмите [Ручной ввод], а затем введите имя. После ввода имени пользователя нажмите [ОК].

- Имя файла

Нажмите кнопку [Имя файла], введите имя файла, а затем нажмите [ОК].

- Пароль

Нажмите клавишу [Пароль], введите пароль, затем нажмите клавишу [ОК]. Введите пароль снова, а затем нажмите [ОК].

- Выбрать папку

Нажмите на клавишу [Выбрать папку], укажите папку, в которую нужно сохранить файлы, и нажмите клавишу [ОК].

8. Нажмите [ОК].

9. При необходимости нажмите на клавишу [Установки сканир.], чтобы указать настройки сканера, например, разрешение и размер сканирования.

10. Нажмите [Пуск].

Проверка выбранного из списка сохраненного файла

В этом разделе описана процедура предварительного просмотра файла, выбранного из списка сохраненных файлов.

1. Нажмите [Выбр. сохр.файл].

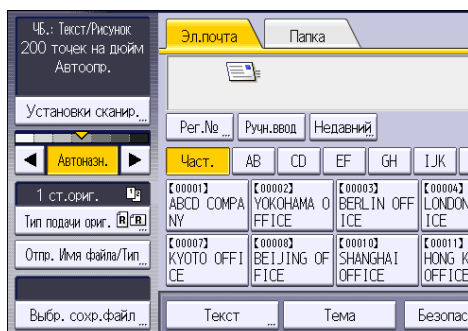

2. Укажите папку с файлом, который нужно проверить.

3. В списке сохраненных файлов выберите файл, который нужно проверить.

Можно выбрать несколько файлов.

4. Нажмите [Пред.].

Настройка типа файла

В этом разделе поясняется процедура настройки типа файла для его отправки.

Типы файлов можно указать при передаче файлов по электронной почте или сканировании в папку, при передаче сохраненных файлов по электронной почте или с помощью функции сканирования в папку, а также при сохранении файлов на накопителе.

Можно выбрать один из следующих типов файлов:

- Одностраничный: [TIFF / JPEG], [PDF]

Если при сканировании многостраничных оригиналов выбирается одностраничный тип файла, то для каждой страницы создается отдельный файл, а количество отправляемых файлов равно количеству отсканированных страниц.

- Многостраничный: [TIFF], [PDF]

Если при сканировании многостраничных оригиналов выбирается многостраничный тип файла, то отсканированные страницы объединяются и отправляются как один файл.

Типы файлов, которые можно выбирать, зависят от настроек сканирования и других условий. Для получения подробных сведений о типах файлов см. руководство "Сканирование".

При использовании приложения Сканер

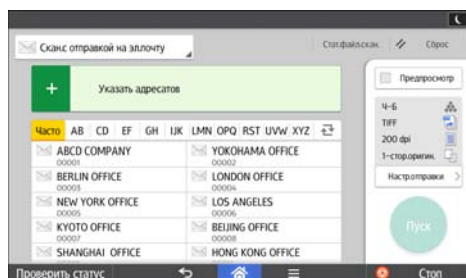

Для получения сведений об использовании экрана приложения см. стр. 76 "Экран [Сканер]".

Настройка параметров сканирования

При использовании приложения Сканер

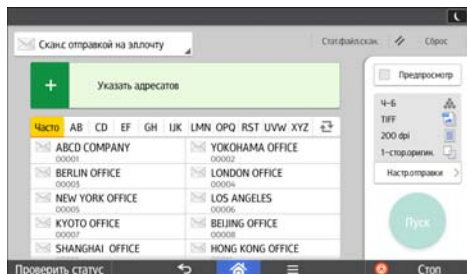

Для получения сведений об использовании экрана приложения см. стр. 76 "Экран [Сканер]".

7. Сервер документов

В этой главе описываются часто используемые функции и операции сервера документов. Для получения дополнительной информации см. руководство "Копир/Сервер документов", доступное на нашем веб-сайте.

Сохранение данных

В этом разделе приводится инструкция по сохранению данных на сервере документов.

★ Важно

- Документ, открытый с помощью правильного пароля, остается доступным даже после завершения всех операций с ним, и, следовательно, может быть использован другими пользователями. По окончании работы с документом обязательно нажмите кнопку [Сброс] для высвобождения документа.
- Имя пользователя, указанное вместе с документом, сохраненным на сервере документов, используется для идентификации автора документа и его типа. Оно не предназначено для защиты конфиденциальных документов от других пользователей.
- При включении передачи факса или сканирования на сканере убедитесь, что все остальные операции завершены.

Имя файла

Отсканированному документу автоматически назначается имя файла, например, "COPY0001" и "COPY0002". Имя файла можно изменить.

Имя пользователя

Для идентификации пользователя или группы пользователей, которые сохраняют документы, можно зарегистрировать имя пользователя. Чтобы назначить его, выберите имя пользователя из зарегистрированных в адресной книге или введите имя напрямую. В зависимости от настроек безопасности вместо [Имя польз.] может отображаться [Прив.доступа].

Для получения подробных сведений об адресной книге см. руководство "Подсоединение аппарата/Настройки системы".

Пароль

Для предотвращения несанкционированной печати можно указать пароль для любого сохраненного документа. Защищенный документ будет доступен только после ввода правильного пароля. Документы с установленными паролями помечены символом замка слева от имени файла.

1. Нажмите [Начальный экран] () , расположенный по центру внизу экрана.
2. Нажмите значок [Сервер документов].
3. Нажмите [К экрану сканир.].

4. Нажмите [Цел. папка д. сохр.].
5. Укажите папку, в которой будет сохранен документ, и нажмите [ОК].
6. Нажмите [Имя пользов.].
7. Укажите имя пользователя и нажмите кнопку [ОК].

В списке выводятся зарегистрированные в адресной книге имена пользователей. Чтобы ввести имя, не показанное на экране, нажмите кнопку [Ручн.ввод] и введите имя пользователя.

8. Нажмите кнопку [Имя файла].
9. Введите имя файла и нажмите [ОК].
10. Нажмите [Пароль].
11. С помощью цифровых клавиш введите пароль и нажмите [ОК].
В качестве пароля можно использовать от 4 до 8 цифр.
12. Введите еще раз пароль (для проверки) и нажмите кнопку [ОК].
13. Поместите оригинал.
14. Укажите условия сканирования оригинала.
15. Нажмите [Пуск].

Выполняется сканирование оригинала. Документ будет сохранен на Сервере Документов.

По окончании сканирования будет выведен список папок. Если список не появляется, нажмите кнопку [Заверш.сканир.].

Печать сохраненных документов

Выполняет печать документов, сохраненных на сервере документов.

На экране печати можно указать следующие элементы:

- Лоток
- Количество копий
- [Завершение] ([Сортировка], [Сорт.повор.], [Укладка], [Сшивание], [Перфорац.], [Сгиб пополам: печать снаружи])
- [Обл./Разд.л.] ([Передняя обложка], [Тыльн./Лиц.обл.], [Обознач./Глава], [Раздел.лист])
- [Редакт./Штамп] ([Настр.полей], [Штамп])
- [2-стор.коп.Верх к верху], [2ст.кп.Верх к низу], [Буклет], [Журнал]

Для получения подробных сведений о каждой функции см. соответствующие разделы.

1. Выберите папку.

№	Имя папки	Дата/Врем. созд.	Выб.ф.
	Общая папка		
001	User001	31 Май 11:08	
002	User002	31 Май 11:08	
003	User003	31 Май 11:08	
004	User004	31 Май 11:09	
005	User005	31 Май 11:09	

2. Выберите документ для печати.

3. Для одновременной печати двух и более документов повторите шаг 2.

Можно распечатать до 30 документов.

4. При выборе условий печати нажмите [Для печати экрана] и настройте параметры печати.

5. С помощью цифровых клавиш введите количество копий для печати.

Максимальное количество, которое можно ввести, - 999.

6. Нажмите [Пуск].

8. Web Image Monitor

В этой главе описываются часто используемые функции и операции Web Image Monitor. Для получения дополнительной информации см. руководство "Подсоединение аппарата/Настройки системы", доступное на нашем веб-сайте, или справку Web Image Monitor.

Просмотр начальной страницы

В этом разделе поясняется содержимое начальной страницы и отображение приложения Web Image Monitor.

★ Важно

- При вводе IPv4-адреса сегменты не должны начинаться с нуля. Например, адрес "192.168.001.010" следует ввести так: "192.168.1.10".

1. Запустите веб-браузер.
2. Введите "http://(IP-адрес или имя узла аппарата)/" в адресной строке веб-браузера.

Откроется начальная страница Web Image Monitor.

Можно ввести имя узла аппарата, если оно было зарегистрировано на сервере DNS или WINS.

Если используется протокол SSL для шифрования связи в среде с сервером проверки подлинности, введите "https://(IP-адрес или хост-имя аппарата)/".

Приложение Web Image Monitor делится на следующие зоны:

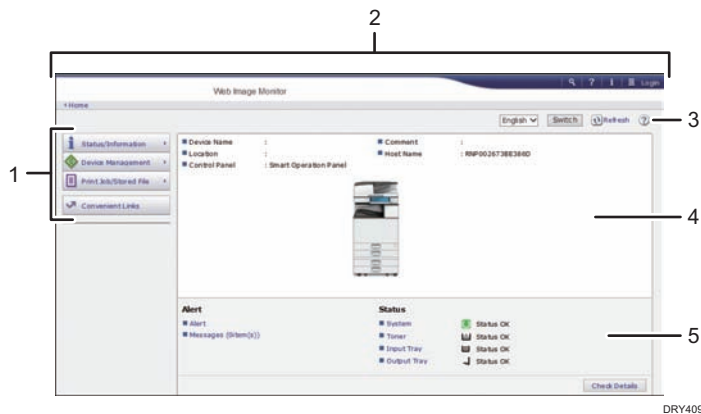



1. Область меню

Если выбрать элемент меню, отобразится его содержание.

2. Область заголовка

Содержит пиктограммы ссылок на справочные материалы и функцию поиска по ключевым словам. В этой области также отображаются клавиши [Вход в систему] и [Выход из системы], с помощью которых можно переключаться между режимами администратора и гостя.

3. Обновить/Справка

 (Обновить): Нажмите  в правом верхнем углу рабочей области для обновления информации об устройстве. Нажмите кнопку веб-браузера [Обновить] для обновления всего экрана браузера.

 (Справка): Используйте справку для просмотра или загрузки содержания файлов справки.

4. Область основной информации

Отображение основной информации аппарата.

5. Рабочая область

Отображение содержания каждого элемента, выбранного в зоне меню.

9. Добавление бумаги и тонера

В этой главе дается описание способа загрузки бумаги в лоток для бумаги, а также рекомендуемых форматов и типов бумаги.

Загрузка бумаги

Меры предосторожности при загрузке бумаги

ВНИМАНИЕ

- При загрузке бумаги следите за тем, чтобы не прищемить и не травмировать пальцы.

Важно

- Высота стопы бумаги не должна превышать ограничительную метку.

Примечание

- Для предотвращения одновременной подачи нескольких листов необходимо пролистать бумагу перед загрузкой.
- При загрузке бумаги в лоток, в котором осталось всего несколько листов, может произойти сбой подачи, при котором одновременно будут отправлены в печать несколько листов. Выньте из лотка оставшиеся листы и добавьте к новой пачке бумаги, а затем перетряхните и выровняйте листы всей пачки перед загрузкой в лоток.
- Перед загрузкой разровняйте скрученную или смятую бумагу.
- Для получения подробных сведений о доступных форматах и типах бумаги см. стр. 167 "Рекомендуемые размеры и типы бумаги".
- Иногда при продвижении бумаги по аппарату можно услышать шелестящий шум. Данный шум не является неисправностью.

Загрузка бумаги в лотки

Бумага в каждый лоток загружается одинаково.

В следующем примере показана процедура загрузки бумаги в лоток 2.

Важно

- Убедитесь, что края бумаги выровнены по правой стороне.
- Если сильно толкать лоток при его установке на место, направляющие могут сместиться.
- При загрузке небольшого количества листов убедитесь в том, что они не слишком плотно прижаты боковыми направляющими. Если боковые ограничители слишком плотно

прижимают бумагу, возможно замятие краев листа, сминание тонкой бумаги и неправильная подача бумаги.

1. Убедитесь, что бумага в лотке не используется, а затем осторожно выдвиньте лоток до упора.

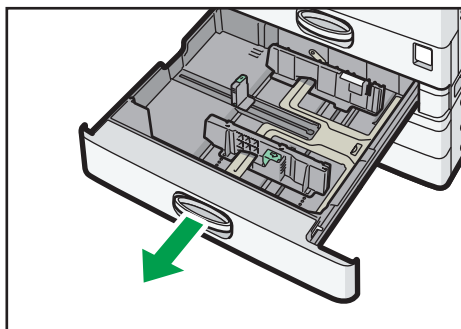

DRY222

2. Выровняйте стопку бумаги и загрузите ее в лоток стороной для печати вверх.

Высота стопы бумаги не должна превышать ограничительную метку.

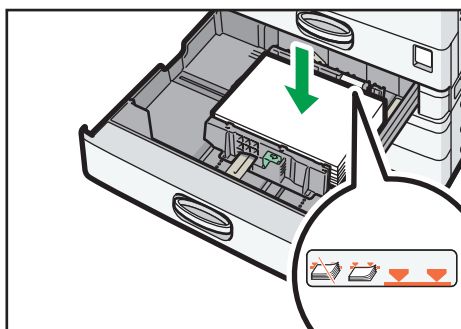

DRY223

3. Осторожно задвиньте лоток до упора.

↓ Примечание

- В лотки для бумаги можно загружать бумагу различных форматов, для этого необходимо регулировать расположение боковых ограждений и заднего ограждения. Для получения подробных сведений см. руководство "Характеристики и добавление бумаги".
- Вы можете загрузить конверты в лотки для бумаги. Конверты необходимо загружать в строго определенной ориентации. Для получения подробных сведений см. стр. 175 "Конверты".

Загрузка бумаги в обходной лоток

Используйте обходной лоток для ОНР-пленок, наклеек, прозрачной бумаги, а также бумаги, которую нельзя загрузить в лотки для бумаги.

★ Важно

- Максимальное количество одновременно загружаемых листов зависит от типа бумаги. Высота стопы бумаги не должна превышать ограничительную метку. Для получения сведений о максимальном количестве загружаемых листов см. стр. 167 "Рекомендуемые размеры и типы бумаги".

1. Откройте обходной лоток.

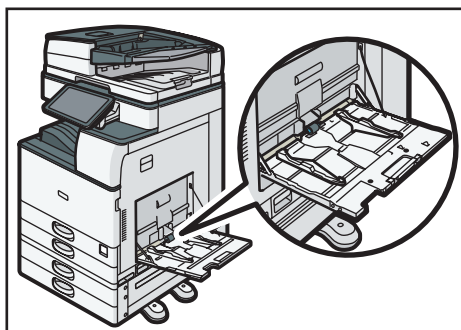

DRY214

2. Загрузите бумагу лицевой стороной вниз до получения звукового сигнала.

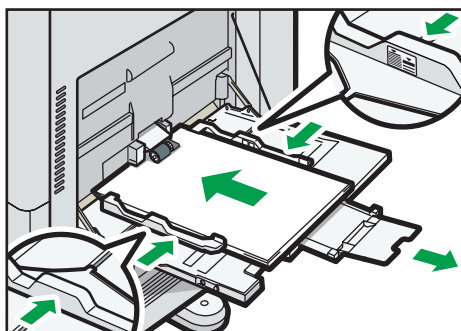

3. Установите направляющие по формату бумаги.

Если направляющие неплотно прилегают к бумаге, копируемое изображение может перекоситься, или произойдет сбой подачи бумаги.



DCG018

↓ Примечание

- При использовании обходного лотка рекомендуется загружать бумагу в ориентации .
- Некоторые типы бумаги могут распознаваться неправильно при размещении в обходном лотке. В этом случае выньте бумагу и снова вставьте ее в обходной лоток.
- Вытяните удлинитель при загрузке в обходной лоток листов бумаги формата A4 , 8 1/2 × 11  и больше.
- При загрузке толстой или тонкой бумаги или ОНР-пленок укажите формат и тип бумаги.

- Бланки должны загружаться в строго определенной ориентации. Для получения подробных сведений см. стр. 163 "Загрузка бумаги с фиксированной ориентацией или бумаги для двусторонней печати".
- В обходной лоток можно загружать конверты. Конверты необходимо загружать в строго определенной ориентации. Для получения подробных сведений см. стр. 175 "Конверты".
- Укажите размер бумаги, не распознаваемый автоматически. Для получения сведений об автоматически распознаваемых форматах бумаги см. стр. 167 "Рекомендуемые размеры и типы бумаги". Для получения сведений о настройке размеров см. стр. 158 "Печать из обходного лотка с помощью функции принтера" или руководство "Копир/Сервер документов".
- Для получения сведений о копировании из обходного лотка см. руководство "Копир/Сервер документов". Для получения сведений о печати с компьютера см. стр. 158 "Печать из обходного лотка с помощью функции принтера".
- Если для параметра [Звук уведомления] выбрано значение [Без звука], при загрузке бумаги в обходной лоток звуковой сигнал не подается. Для получения сведений о параметре [Звук уведомления] см. руководство "Подсоединение аппарата/Настройки системы".

Печать из обходного лотка с помощью функции принтера



★ Важно

- При выборе значения [Настр.аппарата] в поле [Обходной лоток] в блоке [Приоритет настроек лотка] в окне [Система] меню Функции принтера настройки, заданные с панели управления, будут иметь приоритет над настройками драйвера принтера. Для получения подробных сведений см. руководство "Печать".
- По умолчанию для блока [Обходной лоток] установлен параметр [Настройка(и) аппарата:любой тип].

↓ Примечание

- Параметры настройки остаются в силе до их изменения.
- Для получения подробных сведений о настройке драйверов принтера см. руководство "Печать".
- По умолчанию для параметра [Размер бумаги обходного лотка Принтера] задан параметр [Автоопр.].

Ввод стандартных размеров с помощью панели управления

1. Нажмите [Начальный экран] () , расположенный по центру внизу экрана.
2. Пролитните экран влево и нажмите значок [Инструменты пользователя] () .
3. Нажмите [Парам.лот.для бум.] .

4. Нажмите [Размер бум.обх.лотка Принтера].

5. Выберите размер бумаги.



6. Нажмите [ОК].

7. Нажмите [Инструменты пользователя] (⚙️) в правом верхнем углу экрана.

8. Нажмите [Начальный экран] (🏠), расположенный по центру внизу экрана.

Ввод нестандартного размера бумаги с помощью панели управления

1. Нажмите [Начальный экран] (🏠), расположенный по центру внизу экрана.

2. Проллистните экран влево и нажмите значок [Инструменты пользователя] (⚙️).

3. Нажмите [Парам.лот.для бум.].

4. Нажмите [Размер бум.обх.лотка Принтера].

5. Нажмите [Нест. размер].

Если нестандартный размер бумаги уже задан, нажмите клавишу [Изменить размер].

6. Нажмите [Верт.].

7. Введите размер по вертикали с помощью цифровых клавиш, а затем нажмите клавишу [#].

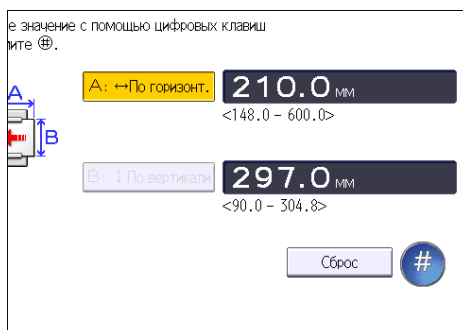

8. Нажмите клавишу [Гориз.].

9. Введите размер по горизонтали с помощью цифровых клавиш и нажмите [#].

10. Дважды нажмите [ОК].

11. Нажмите [Инструменты пользователя] (⚙️) в правом верхнем углу экрана.
12. Нажмите [Начальный экран] (🏠), расположенный по центру внизу экрана.

Настройка плотной бумаги, тонкой бумаги или прозрачной пленки ОНР в качестве типа бумаги с помощью панели управления

★ Важно

- При копировании на ОНР-пленку используйте листы формата A4 \square или $8\frac{1}{2} \times 11 \square$ и укажите их размер.
- Обычно для печати используется только одна сторона ОНР-пленки. Обязательно загрузите пленку запечатываемой стороной вниз.
- При печати на ОНР-пленках убирайте отпечатанные листы один за другим.

1. Нажмите [Начальный экран] (🏠), расположенный по центру внизу экрана.
2. Пролитните экран влево и нажмите значок [Инструменты пользователя] (⚙️).
3. Нажмите [Парам.лот.для бум.].
4. Нажмите [Размер бум.обх.лотка Принтера], а затем укажите размер бумаги.
5. Нажмите [OK].
6. Нажмите [▼След.].
7. Нажмите [Тип бумаги: Вход.лоток].
8. Выберите необходимый параметр в соответствии с типом загружаемой бумаги.
 - Нажмите клавишу [ОНР (Прозрач.)] в блоке [Тип бумаги] при загрузке ОНР-пленок.
 - Для загрузки тонкой или толстой бумаги нажмите [Не отображать] в блоке [Тип бумаги] и выберите соответствующую толщину бумаги в блоке [Толщина бумаги].



9. Нажмите [OK].
10. Нажмите [Инструменты пользователя] (⚙️) в правом верхнем углу экрана.
11. Нажмите [Начальный экран] (🏠), расположенный по центру внизу экрана.

↓ Примечание

- Мы рекомендуем использовать указанные ОНР-пленки.

- Для получения подробных сведений о толщине бумаги см. руководство "Подсоединение аппарата/Настройки системы".

Загрузка бумаги в лоток 3 (ЛБЕ)

 **Регион А** (главным образом страны Европы и Азии)

Лоток 3 (ЛБЕ) предназначен только для бумаги формата А4 \square . Если вы хотите выполнять печать на бумаге формата 8 $\frac{1}{2}$ × 11 \square из лотка 3 (ЛБЕ), обратитесь к представителю сервисной службы.

 **Регион Б** (главным образом страны Северной Америки)

Лоток 3 (ЛБЕ) предназначен только для бумаги 8 $\frac{1}{2}$ × 11 \square . Если вы хотите выполнять печать на бумаге формата А4 \square из лотка 3 (ЛБЕ), обратитесь к представителю сервисной службы.

Важно

- Когда в правой части лотка 3 (ЛБЕ) заканчивается бумага, бумага из левой части автоматически сдвигается вправо. Не выдвигайте лоток 3 (ЛБЕ), пока в лотке перемещается бумага. Подождите, пока прекратятся звуки перемещения бумаги в лотке.
- В правой стопке выровняйте правый край бумаги по правому краю лотка. В левой стопке выровняйте левый край бумаги по левому краю лотка.

1. Аккуратно выдвиньте лоток до упора.

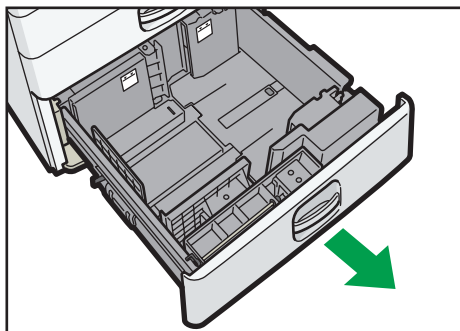

CVA017

2. Выровняйте стопку бумаги и загрузите ее в лоток стороной для печати вверх.

Высота стопы бумаги не должна превышать ограничительную метку.

- Выдвинут весь лоток

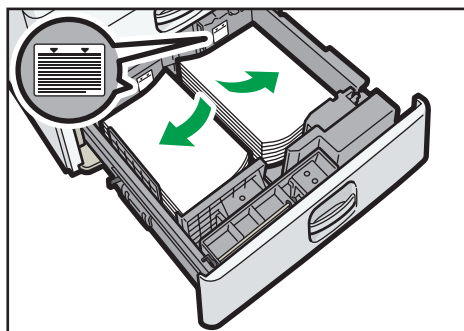

CVA018

- Выдвинута левая часть лотка

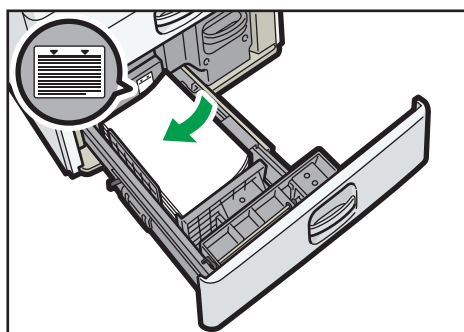

CVA019

3. Осторожно задвиньте лоток до упора.

↓ Примечание

- Можно загружать бумагу в лоток 3 (ЛБЕ) во время его использования. Можно выдвинуть левую половину лотка 3 (ЛБЕ) во время его использования.
- Загрузите 30 или более листов бумаги в левую половину лотка.

Загрузка бумаги в лоток большой емкости (ЛБЕ)

🌐 Регион **A** (главным образом страны Европы и Азии)

В лоток большой емкости (ЛБЕ) можно загрузить только бумагу формата A4[□]. Если вы хотите выполнять печать на бумаге формата 8 1/2 × 11[□] или B5 JIS[□] из лотка большой емкости (ЛБЕ), обратитесь к представителю сервисной службы.

🌐 Регион **B** (главным образом страны Северной Америки)

Лоток большой емкости (ЛБЕ) предназначен только для бумаги 8 1/2 × 11[□]. Если вы хотите выполнять печать на бумаге формата A4[□] или B5 JIS[□] из лотка большой емкости (ЛБЕ), обратитесь к представителю сервисной службы.

★ Важно

- Убедитесь, что края бумаги выровнены по левой стороне.

1. Удостоверьтесь, что бумага в лотке не используется, а затем откройте правую крышку лотка большой емкости (ЛБЕ).

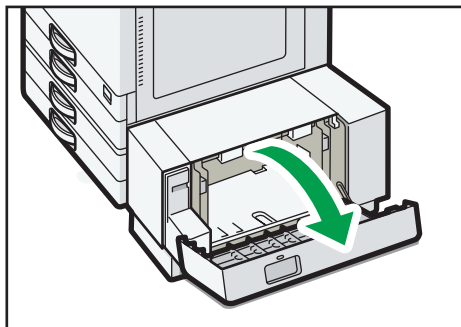

DRY224

2. Загрузите бумагу в лоток печатной стороной вниз.

Высота стопы бумаги не должна превышать ограничительную метку.

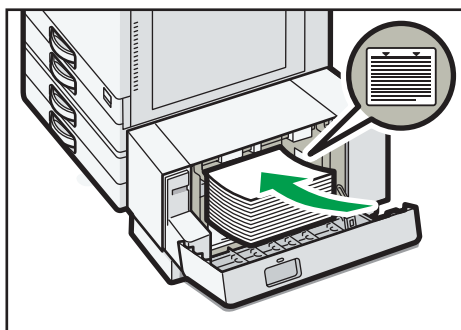

DRY225

3. Закройте правую крышку лотка большой емкости (ЛБЕ).

Загрузка бумаги с фиксированной ориентацией или бумаги для двусторонней печати

Бумага с фиксированной ориентацией (сверху вниз) или бумага для двусторонней печати (например, бланки, перфорированная бумага или бумага с напечатанным изображением) может запечатываться неправильно в зависимости от расположения оригиналов и бумаги.

Настройки меню Инструменты пользователя

- Режим копира
 - Выберите [Да] для параметра [Настройка бланка] в [Ввод/вывод] меню Функции копира/сервера документов, а затем расположите оригинал и бумагу как показано ниже.
- Режим принтера

Выберите [Автоопр.] или [Вкл.(всегда)] для параметра [Настройка бланка] в блоке [Система] меню Функции принтера, а затем вставьте бумагу как показано ниже.



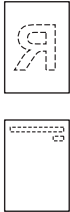

Для получения сведений о настройках бланка см. руководство "Копир/Сервер документов" или "Печать".

Ориентация оригинала и бумаги

Значения значков следующие:

Иконка	Описание
	Разместите или загрузите бумагу сканируемой или печатной стороной вверх.
	Разместите или загрузите бумагу сканируемой или печатной стороной вниз.



- Ориентация оригинала

Ориентация оригинала	Стекло экспонирования	АПД
Читаемая ориентация		
Ориентация, не подходящая для чтения	<ul style="list-style-type: none"> • Копир  • Сканер  	

- Ориентация бумаги
 - Режим копира

Сторона копирования	Лотки 1-4	Лоток 3 (ЛБЕ)	Лоток большой емкости (ЛБЕ)	Обходной лоток
1-сторонняя	 			 
2-сторонняя	 			 

- Режим принтера

Сторона печати	Лотки 1-4	Лоток 3 (ЛБЕ)	Лоток большой емкости (ЛБЕ)	Обходной лоток
1-сторонняя	 			 
2-сторонняя	 			 

↓ Примечание

- В режиме копира:
 - Для получения подробных сведений об изготовлении двусторонних копий см. руководство "Копир/Сервер документов"
- В режиме принтера:
 - Чтобы выполнить печать на бумаге для бланков, когда для параметра [Настройка бланка] выбрано значение [Автоопр.], в качестве типа бумаги в настройках драйвера принтера необходимо указать [Бланк].
 - Если в процессе печати задание изменилось с односторонней на двустороннюю печать, односторонний вывод после первой копии может печататься в другом направлении.

Чтобы вся бумага выводилась в одном направлении, укажите разные входные лотки для односторонней и двусторонней печати. Помните также, что в лотке, выбранном для односторонней печати, двусторонняя печать должна быть заблокирована.

- Для получения подробных сведений о двусторонней печати см. руководство "Печать".

Рекомендуемая бумага



Рекомендуемые размеры и типы бумаги





В разделе приведена информация о рекомендуемых форматах и типах бумаги.







★ Важно



- При использовании скрученной бумаги могут возникать замятия или застревание скоб степлера из-за ее чрезмерной сухости или влажности.
- Не используйте бумагу, предназначенную для струйных принтеров, так как она может прилипнуть к блоку термозакрепления и вызвать сбой подачи.
- При загрузке ОНР-пленок проверьте их переднюю и заднюю стороны и разместите их правильно для предотвращения неверной подачи.

Лотки 1-4

Тип и плотность бумаги	Формат бумаги	Емкость лотка
60–300 г/м ² (16 фунт. Высокосортная-110 фунт. Обложка) Обыкн.бумага 1– Толст.бумага 4	Автоматически распознаваемые форматы бумаги:  Регион A A3□, A4□□, A5□, B4 JIS □, B5 JIS□□, 8 ¹ / ₂ × 11□  Регион B A4□, A5□, B5 JIS□, 11 × 17□, 8 ¹ / ₂ × 14□, 8 ¹ / ₂ × 11□□, 7 ¹ / ₄ × 10 ¹ / ₂ □, 8 ¹ / ₂ × 13 ² / ₅ □	550 листов

















Тип и плотность бумаги	Формат бумаги	Емкость лотка
<p>60–300 г/м² (16 фунт. Высокосортная-110 фунт. Обложка)</p> <p>Обыкн.бумага 1– Толст.бумага 4</p>	<p>Выберите формат бумаги с помощью меню Парам.лот.для бум.*¹</p> <p> Регион А</p> <p>A5□, A6□, B6 JIS□, 11 × 17□, 8¹/₂ × 14□, 8¹/₂ × 13□, 8¹/₂ × 11□, 8¹/₄ × 14□, 8¹/₄ × 13□, 8 × 13□,</p> <p>8 × 10□, 7¹/₄ × 10¹/₂□□, 5¹/₂ × 8¹/₂□, 8K□, 16K□□, 11 × 15□, 10 × 14□, 8¹/₂ × 13²/₅□</p> <p> Регион Б</p> <p>A3□, A4□, A5□, A6□, B4 JIS□, B5 JIS□, B6 JIS□, 8¹/₂ × 13□, 8¹/₄ × 14□, 8¹/₄ × 13□, 8 × 13□, 8 × 10□,</p> <p>7¹/₄ × 10¹/₂□, 5¹/₂ × 8¹/₂□, 8K□, 16K□□, 11 × 15□, 10 × 14□</p>	550 листов
<p>60–300 г/м² (16 фунт. Высокосортная-110 фунт. Обложка)</p> <p>Обыкн.бумага 1– Толст.бумага 4</p>	<p>Нестандартный размер ^{*2}:</p> <p> Регион А</p> <p>По вертикали: 90,0-297,0 мм</p> <p>По горизонтали: 148,0-431,8 мм</p> <p> Регион Б</p> <p>По вертикали: 3,55-11,69 дюйм.</p> <p>По горизонтали: 5,83-17,00 дюймов</p>	550 листов





Тип и плотность бумаги	Формат бумаги	Емкость лотка
Конверты	<p>Выберите формат бумаги с помощью меню Парам.лот.для бум.:</p> <p>$4\frac{1}{8} \times 9\frac{1}{2}$ , $3\frac{7}{8} \times 7\frac{1}{2}$ , конв. C5 , конв. C6 , конв. DL </p>	<ul style="list-style-type: none"> • : 50 листов • : <p>С двойным клапаном: 15 листов</p> <p>С одинарным клапаном: 25 листов</p>

*1 Прежде чем загрузить бумагу формата B4 JIS , A3  или 11×17  в лотки 3–4, отрегулируйте поддерживающие боковые направляющие.

*2 При загрузке бумаги длиной по вертикали более 279,4 мм (11,0 дюймов) в лоток 1 используйте бумагу шириной по горизонтали 420 мм (16,6 дюйма) или менее.

Обходной лоток

Тип и плотность бумаги	Формат бумаги	Емкость лотка
<p>52–300 г/м² (14 фунт. Высокосортная – 110 фунт. Обложка)</p> <p>Тонк.бум.-Толст.бумага 4</p>	<p>Автоматически распознаваемые форматы бумаги:</p> <p> Регион А</p> <p>A3 , A4 , A5 , A6 , B4 JIS , B5 JIS , B6 JIS </p> <p> Регион Б</p> <p>A5 , B5 JIS , 11×17 , $8\frac{1}{2} \times 11$ , $5\frac{1}{2} \times 8\frac{1}{2}$ , $7\frac{1}{4} \times 10\frac{1}{2}$ , 12×18 </p>	<ul style="list-style-type: none"> • 100 листов (до 10 мм по высоте) • Толст.бумага 1: 40 листов • Толст.бумага 2–Толст.бумага 3: 20 листов • Толст.бумага 4: 16 листов

Тип и плотность бумаги	Формат бумаги	Емкость лотка
<p>52–300 г/м² (14 фунт. Высокосортная – 110 фунт. Обложка) Тонк.бум.-Толст.бумага 4</p>	<p>*1</p> <p> Регион А</p> <p>11 × 17□, 8¹/₂ × 14□, 8¹/₂ × 13□, 8¹/₂ × 11□□, 8¹/₄ × 14□, 8¹/₄ × 13□, 8 × 13□, 8 × 10□, 7¹/₄ × 10¹/₂□□, 5¹/₂ × 8¹/₂□, 8K□, 16K□□, 12 × 18□, 11 × 15□, 10 × 14□, 8¹/₂ × 13²/₅□</p> <p> Регион Б</p> <p>A3□, A4□□, A5□, A6□, B4 JIS□, B5 JIS□, B6 JIS□, 8¹/₂ × 14□, 8¹/₂ × 13□, 8¹/₄ × 14□, 8¹/₄ × 13□, 8 × 13□, 8 × 10□, 7¹/₄ × 10¹/₂□, 8K□, 16K □□, 11 × 15□, 10 × 14□, 8¹/₂ × 13²/₅□</p>	<ul style="list-style-type: none"> • 100 листов (до 10 мм по высоте) • Толст.бумага 1: 40 листов • Толст.бумага 2– Толст.бумага 3: 20 листов • Толст.бумага 4: 16 листов
<p>52–300 г/м² (14 фунт. Высокосортная – 110 фунт. Обложка) Тонк.бум.-Толст.бумага 4</p>	<p>Нестандартный размер *2:</p> <p> Регион А</p> <p>По вертикали: 90,0-304,8 мм *3</p> <p>По горизонтали: 148,0-600,0 мм *4</p> <p> Регион Б</p> <p>По вертикали: 3,55-12,00 дюйм. *3</p> <p>По горизонтали: 5,83-23,62 дюймов *4</p>	<ul style="list-style-type: none"> • 100 листов (до 10 мм по высоте) • Толст.бумага 1: 40 листов • Толст.бумага 2– Толст.бумага 3: 20 листов • Толст.бумага 4: 16 листов
<p>ОНР (Прозрачные пленки)</p>	<p>A4□□, 8¹/₂ × 11□□</p>	<p>50 листов</p>
<p>Полупрозрачная бумага</p>	<p>A3□, A4□□, B4 JIS□, B5 JIS □□,</p>	<p>1 лист</p>

Тип и плотность бумаги	Формат бумаги	Емкость лотка
Этикеточная бумага (самоклеящиеся этикетки)	B4 JIS, A4	30 листов
Конверты	*1 4 ¹ / ₈ × 9 ¹ / ₂ , 3 ⁷ / ₈ × 7 ¹ / ₂ , конв. C5, конв. C6, DL Env	10 листов











- *1 Выберите формат бумаги. Для получения сведений о режиме копира см. руководство "Копир/Сервер документов". Для получения сведений о режиме принтера см. стр. 158 "Ввод стандартных размеров с помощью панели управления".
- *2 Укажите формат бумаги. Для получения сведений о режиме копира см. руководство "Копир/Сервер документов". Для получения сведений о режиме принтера см. стр. 159 "Ввод нестандартного размера бумаги с помощью панели управления".
- *3 Если установлен только встроенный многоцелевой фальцовщик, размер по вертикали ограничен в пределах 90,0–297,0 мм (3,55–11,69 дюйма).
- *4 Бумага длиной по горизонтали 432 мм (17,1 дюйма) и более склонна к сморщиванию, некорректной подаче и замятию.

Лоток 3 (ЛБЕ)

Тип и плотность бумаги	Формат бумаги	Емкость лотка
60–300 г/м ² (16 фунт. Высокосортная-110 фунт. Обложка) Обыкн.бумага 1– Толст.бумага 4	Регион А A4 Регион Б 8 ¹ / ₂ × 11	1000 листов × 2
60–300 г/м ² (16 фунт. Высокосортная-110 фунт. Обложка) Обыкн.бумага 1– Толст.бумага 4	*1 Регион А 8 ¹ / ₂ × 11 Регион Б A4	1000 листов × 2

- *1 Для загрузки бумаги любого из указанных выше форматов обратитесь к представителю сервисной службы.

Лоток большой емкости (ЛБЕ)

Тип и плотность бумаги	Формат бумаги	Емкость лотка
60–300 г/м ² (16 фунт. Высokосортная-110 фунт. Обложка) Обыкн.бумага 1– Толст.бумага 4	 Регион А A4   Регион Б 8 ¹ / ₂ × 11 	1500 листов
60–300 г/м ² (16 фунт. Высokосортная-110 фунт. Обложка) Обыкн.бумага 1– Толст.бумага 4	*1  Регион А B5 JIS  , 8 ¹ / ₂ × 11   Регион Б A4  , B5 JIS 	1500 листов

*1 Для загрузки бумаги любого из указанных выше форматов обратитесь к представителю сервисной службы.

Толщина бумаги

Толщина бумаги *1	Плотность бумаги
Тонк.бум. *2	52-59 г/м ² (14-15 фунт. Высokосортная)
Обыкн.бумага 1	60-74 г/м ² (16-20 фунт. Высokосортная)
Обыкн.бумага 2	75–81 г/м ² (20 фунт. Высokосортная)
Средняя толщина	82-105 г/м ² (20-28 фунт. Высokосортная)
Плотная бумага 1	106–169 г/м ² (28 фунт. Высokосортная – 90 фунт. Указатель)
Плотная бумага 2	170–220 г/м ² (65–80 фунт. Обложка)
Тол.бум.3	221–256 г/м ² (80 фунт. Обложка–140 фунт. Указатели)
Толст.бумага 4	257–300 г/м ² (140 фунт. Указатель – 110 фунт. Обложка)

*1 При использовании бумаги, плотность которой близка к минимальной или максимальной, качество печати снижается. Измените настройку плотности бумаги на большую или меньшую.

*2 В зависимости от типа тонкой бумаги возможно смятие краев или ошибка подачи бумаги.

↓ Примечание

- Подача бумаги некоторых типов, например, прозрачной бумаги или ОНР пленки, может сопровождаться шумом. Это не является неисправностью и не влияет на качество печати.
- Объем бумаги, указанный в таблицах выше, приведен в качестве примера. Фактический объем бумаги может быть ниже в зависимости от типа бумаги.
- При загрузке бумаги убедитесь, что высота стопы не превышает ограничительную отметку лотка для бумаги.
- В случае подачи нескольких листов тщательно перетряхните бумагу или загружайте листы в обходной лоток по одному.
- Перед загрузкой выпрямите скрученные страницы.
- Скорость копирования/печати при использовании бумаги определенных размеров и типов может быть ниже обычной.
- Для получения сведений о загрузке толстой бумаги плотностью 106-300 г/м² (28 фунт. Высокосортная-1 10 фунт. Обложка) см. стр. 174 "Толстая бумага".
- Для получения сведений о загрузке конвертов см. стр. 175 "Конверты".
- При копировании или печати на бланках ориентация бумаги зависит от используемых функций. Для получения подробных сведений см. стр. 163 "Загрузка бумаги с фиксированной ориентацией или бумаги для двусторонней печати".
- При загрузке бумаги одного формата и типа в два лотка и более аппарат автоматически берет бумагу из лотка, в котором выбрано [Да] для параметра [Прим.автовывб.б.], при условии, что в первом лотке бумага закончилась. Эта функция называется Автопереключение лотков. Таким образом, отсутствует необходимость прерывать процесс печати большого количества копий для пополнения бумаги. Указать тип бумаги в лотках можно во вкладке [Тип бумаги]. Для получения подробных сведений см. руководство "Подсоединение аппарата/Настройки системы". Для получения сведений о настройке функции Автопереключение лотков см. руководство "Копир/Сервер документов".
- При загрузке бумаги для этикеток:
 - Мы рекомендуем использовать указанную бумагу для этикеток.
 - Рекомендуется подавать листы по одному.
 - Нажмите [Обходн.] и выберите соответствующую толщину бумаги для параметра [Тип бумаги].
- При загрузке прозрачных ОНР-пленок:
 - Рекомендуется подавать листы по одному.
 - Для получения сведений о копировании на прозрачные ОНР-пленки см. руководство "Копир/Сервер документов".

- Для получения сведений о печати на ОНР-пленки с компьютера см. стр. 160 "Настройка плотной бумаги, тонкой бумаги или прозрачной пленки ОНР в качестве типа бумаги с помощью панели управления".
- При любом использовании прозрачных ОНР-пленок тщательно пролистайте их. Это предотвратит слипание прозрачных ОНР-пленок и обеспечит их правильную подачу.
- Убирайте копии или отпечатанные листы по одному.
- При загрузке прозрачной бумаги:
 - При загрузке прозрачной бумаги всегда используйте бумагу с длинными волокнами и выбирайте направление подачи бумаги в соответствии с направлением волокон.
 - Прозрачная бумага легко впитывает влагу и скручивается. Перед загрузкой прозрачной бумаги устранили скручивание.
 - Убирайте копии или отпечатанные листы по одному.

Толстая бумага

В этом разделе даются подробное описание и рекомендации по использованию толстой бумаги.

При загрузке толстой бумаги плотностью 106–300 г/м² (28 фунтов, высокосортная – 110 фунтов, обложка) выполните следующие инструкции во избежание неправильной подачи листов и потери качества изображения.

- Храните всю бумагу в одинаковых условиях - в помещении с температурой 20-25°C (68–77 °F) и влажностью 30–65%.
- При загрузке бумаги в лотки для бумаги следует класть не менее 20 листов. Кроме того, не забудьте переместить боковые прижимные планки к стопке бумаги.
- При печати на плотной глянцевой бумаге может происходить замятие или нарушение подачи бумаги. Во избежание этого тщательно пролистайте стопку перед ее загрузкой. Если листы продолжают сминаться или подаваться одновременно, загружайте их из обходного лотка по одному.
- При загрузке толстой бумаги выбирайте направление подачи в соответствии с направлением ее волокон, как показано на следующей схеме:

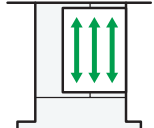
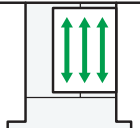
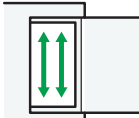
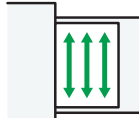
Направление волокон бумаги	Лотки 1-4	Лоток 3 (ЛБЕ)	Лоток большой емкости (ЛБЕ)	Обходной лоток
				

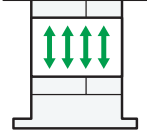
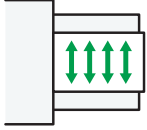
Направление волокон бумаги	Лотки 1-4	Лоток 3 (ЛБЕ)	Лоток большой емкости (ЛБЕ)	Обходной лоток
		Не рекомендуется	Не рекомендуется	



↓ Примечание

- Выберите [Толст.бумага 1], [Толст.бумага 2], [Толст.бумага 3] или [Тол.бумага 4] в качестве параметра толщины бумаги в лотке в меню [Парам.лот.для бум.].
- Даже при загрузке толстой бумаги в соответствии с приведенными выше рекомендациями возможно снижение качества печати или нарушение корректной работы аппарата. Это зависит от типа используемой бумаги.
- На отпечатанных листах могут появиться заметные вертикальные складки.
- Отпечатанные листы могут быть заметно скручены. Если на листах присутствуют складки или скручивание, выровняйте листы.

Конверты

В этом разделе даются подробное описание и рекомендации по использованию конвертов.



★ Важно

- Не используйте конверты с окошками.
- В зависимости от длины и формы клапанов может возникать заминание конвертов.
- Только конверты шириной не менее 148 мм (5,9 дюйма) и с открытыми клапанами могут быть загружены в ориентации .
- При загрузке конвертов в ориентации  размещайте их с полностью открытыми клапанами. В противном случае возможно нарушение их подачи в аппарат.
- Перед загрузкой конвертов сожмите их, чтобы вышел воздух, и разравняйте все края. Если они загнуты или помяты, распрямите ведущие края (те, которые подаются в аппарат), проведя по ним карандашом или линейкой.

В режиме копира

Способ загрузки конвертов зависит от ориентации конвертов. При копировании на конверты загружайте их в соответствующей ориентации, как показано ниже:

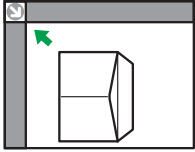
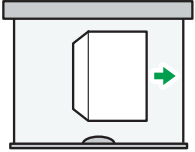
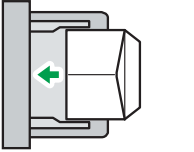
Загрузка конвертов

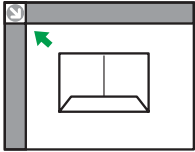
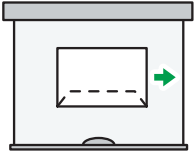
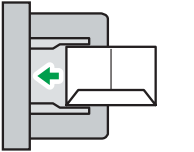

Ориентация конвертов	Стекло экспонирования	Лотки 1-4	Обходной лоток
Конверты с боковым клапаном 	 <ul style="list-style-type: none"> • Клапаны: открыты • Нижняя часть конверта: к левой стороне аппарата. • Сторона сканирования: лицевой стороной вниз 	 <ul style="list-style-type: none"> • Клапаны: открыты • Нижняя часть конверта: к правой стороне аппарата. • Сторона для печати: лицевой стороной вверх 	 <ul style="list-style-type: none"> • Клапаны: открыты • Нижняя часть конверта: к левой стороне аппарата. • Сторона для печати: лицевой стороной вниз
Конверты с боковым клапаном 	 <ul style="list-style-type: none"> • Клапаны: закрыты • Нижняя часть конверта: к задней стороне аппарата • Сторона сканирования: лицевой стороной вниз 	 <ul style="list-style-type: none"> • Клапаны: закрыты • Нижняя часть конверта: к задней стороне аппарата • Сторона для печати: лицевой стороной вверх 	 <ul style="list-style-type: none"> • Клапаны: закрыты • Нижняя часть конверта: к задней стороне аппарата • Сторона для печати: лицевой стороной вниз

При загрузке конвертов указывайте размер и толщину конверта. Для получения подробных сведений см. руководство "Копир/Сервер документов".

В режиме принтера

Способ загрузки конвертов зависит от ориентации конвертов. При печати на конвертах загружайте их в соответствии с применимой ориентацией, показанной ниже:

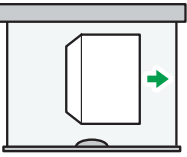
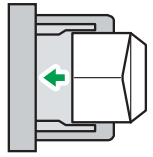
Загрузка конвертов

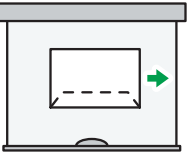
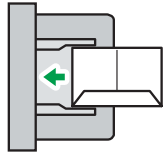
Типы конвертов	Лотки 1-4	Обходной лоток
Конверты с боковым клапаном  	 <ul style="list-style-type: none"> • Клапаны: открыты • Нижняя часть конверта: к правой стороне аппарата. • Сторона для печати: лицевой стороной вверх 	 <ul style="list-style-type: none"> • Клапаны: открыты • Нижняя часть конверта: к левой стороне аппарата. • Сторона для печати: лицевой стороной вниз
Конверты с боковым клапаном  	 <ul style="list-style-type: none"> • Клапаны: закрыты • Нижняя часть конверта: к задней стороне аппарата • Сторона для печати: лицевой стороной вверх 	 <ul style="list-style-type: none"> • Клапаны: закрыты • Нижняя часть конверта: к задней стороне аппарата • Сторона для печати: лицевой стороной вниз

При загрузке конвертов выберите "Конверт" в качестве типа бумаги с помощью параметра [Настройки лотка для бум.] и драйвера принтера, а затем укажите толщину конвертов. Для получения подробных сведений см. руководство "Печать".

Для печати на конвертах, загруженных коротким краем к корпусу аппарата, поверните печатное изображение на 180 градусов с помощью драйвера принтера.

Рекомендуемые конверты

Для получения сведений о рекомендуемых конвертах обратитесь к местному дилеру.

Для получения сведений о размерах загружаемых конвертов см. стр. 167 "Рекомендуемые размеры и типы бумаги".

Примечание

- Загружайте в лоток одновременно только конверты одного типа и размера.
- Использование функции Двуст.печ. с конвертами невозможно.
- Для достижения оптимального качества печати рекомендуется установить правое, левое, верхнее и нижнее поля печати на значение не менее 15 мм (0,6 дюймов) каждое.

- Качество печати на конвертах может быть неоднородным, если разные части конверта имеют разную толщину. Для проверки качества печати выполните печать на одном или двух конвертах.
- Скопированные или отпечатанные листы поступают во внутренний лоток, даже если указан другой лоток.
- Если на листах присутствуют складки или скручивание, выровняйте листы.
- Убедитесь в том, что конверты не влажные.
- В условиях высокой температуры и влажности качество печати может снизиться, а также может возникнуть сморщивание конвертов.
- В зависимости от условий окружающей среды копирование или печать на конвертах может привести к их сморщиванию, даже в случае использования рекомендованных конвертов.
- Некоторые типы конвертов могут выходить из аппарата загнутыми, грязными или неправильно отпечатанными. При печати на конверте сплошным тоном на месте стыка деталей конверта могут появляться полосы.

Добавление тонера

В этом разделе приведены меры предосторожности, связанные с добавлением тонера, а также описаны процессы отправки факсимильных или отсканированных документов в случае, если закончился тонер, и утилизации использованного тонера.

ПРЕДУПРЕЖДЕНИЕ

- Не сжигайте тонер (новый или отработанный) или емкости с тонером. В этом случае можно получить ожоги. Тонер воспламеняется при контакте с открытым огнем.
- Не храните тонер (новый или отработанный) и емкости от него вблизи открытого огня. Это может привести к возгоранию и получению ожогов. Тонер воспламеняется при контакте с открытым огнем.
- Не используйте пылесос для сбора просыпавшегося тонера (включая отработанный тонер). Собранный тонер может стать причиной возгорания или взрыва из-за колебания электрических контактов в пылесосе. Однако допускается использование пылесоса, соответствующего требованиям пыле-взрывобезопасности. Осторожно соберите просыпавшийся тонер влажной тряпкой во избежание дальнейшего разброса.
- Далее объясняются предупреждающие сообщения на пластиковом пакете, который используется для упаковки данного аппарата.
 - Не допускайте попадания материалов из полиэтилена (пакетов и т.п.), поставляемых вместе с аппаратом, в руки младенцев и маленьких детей. Контакт полиэтиленовых материалов с внешними органами дыхания ребенка (носом, ртом) может вызвать удушье.

ВНИМАНИЕ

- Не раздавливайте и не сжимайте емкости с тонером. Это может привести к высыпанию тонера, результатом которого может стать загрязнение кожных покровов, одежды, пола и случайное проглатывание.
- Храните тонер (новый или отработанный), контейнеры из-под него и детали, соприкасавшиеся с ним, в недоступном для детей месте.
- При попадании нового или отработанного тонера в дыхательные пути прополощите горло большим количеством воды и выйдите на свежий воздух. При необходимости обратитесь к врачу.
- При попадании нового или отработанного тонера в глаза немедленно промойте их большим количеством воды. При необходимости обратитесь к врачу.

ВНИМАНИЕ

- При попадании нового или отработанного тонера в желудок необходимо выпить большое количество воды, чтобы снизить его концентрацию. При необходимости обратитесь к врачу.
- При удалении застрявшей бумаги или замене тонера не допускайте попадания тонера (нового или отработанного) на одежду. В случае попадания тонера на одежду промойте загрязненный участок холодной водой. Под действием горячей воды тонер въедается в ткань, и пятно будет невозможно удалить.
- При удалении застрявшей бумаги или замене тонера не допускайте попадания тонера (нового или отработанного) на кожу. Если тонер попал на кожу, тщательно промойте этот участок водой с мылом.
- При замене тонера или контейнера для отработанного тонера, а также расходных материалов, содержащих тонер, соблюдайте меры предосторожности во избежание рассыпания тонера. Поместите снятые расходные материалы в пакет. Убедитесь, что расходные материалы с крышками герметично закрыты.



Важно

- Всегда заменяйте картридж тонера при появлении на аппарате соответствующего уведомления.
- Использование не рекомендуемого типа тонера может привести к неполадкам в аппарате.
- При добавлении тонера не выключайте основное питание. В противном случае настройки будут утеряны.
- Храните тонер там, где на него не будут попадать прямые солнечные лучи, при температуре не выше 35 °C (95° F) и невысокой влажности.
- Емкость с тонером необходимо хранить в горизонтальном положении.
- Не трясите извлеченный тонер-картридж, когда он расположен входным отверстием вниз. Остатки тонера могут рассыпаться.
- Тонер-картриджи не следует устанавливать и извлекать несколько раз подряд. Это может вызвать утечку тонера.

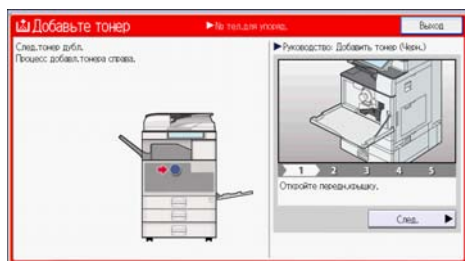
Следуйте инструкциям по замене картриджа тонера на экране.



↓ Примечание

- Отображение сообщения "Тонер-картридж почти пуст." на виджете системных сообщений указывает на то, что тонер практически закончился. Имейте в запасе сменный тонер-картридж.
- Если  отобразится при наличии достаточного количества тонера, потрясите картридж, держа его отверстием вверх, и установите обратно.
- При отображении сообщения "Нет тонера." на виджете системных сообщений на экране [ Добавить тонер] можно проверить название требуемого тонера и процедуру замены. Для отображения экрана [ Добавьте тонер] нажмите [Проверить статус], а затем [Проверить] в блоке [Статус аппарата] во вкладке [Стат.аппрт/прилж.].
- Для получения сведений о том, как узнать номера контактов для заказа расходных материалов, см. руководство "Техническое обслуживание и характеристики"

Передача факсов или отсканированных документов при отсутствии тонера

Как только в аппарате кончается тонер, загорается индикатор на дисплее. Факсы и отсканированные документы можно отправлять даже при закончившемся тонере.

★ Важно

- Если количество сеансов связи, выполненных после того, как закончился тонер, и не вошедших в автоматически распечатываемый журнал, превышает 200, дальнейшая передача документов невозможна.
1. Нажмите [Начальный экран] () , расположенный по центру внизу экрана.
 2. Нажмите значок [Факс] или [Сканер].
 3. Нажмите [Выход], после чего выполните передачу данных.

Сообщение об ошибке исчезнет.

↓ Примечание

- Печать отчетов не выполняется.

Утилизация отработанного тонера

В данном разделе описывается, что делать с использованным тонером.

Повторное использование отработанного тонера невозможно.

Для предотвращения вытекания тонера из контейнера в ходе утилизации упакуйте отработанные картриджи тонера либо в коробки из-под них, либо в пакеты.

 **Регион А** (главным образом страны Европы и Азии)

Если вам нужно утилизировать контейнер с использованным тонером, обратитесь в местный офис продаж. Если вы решили выбросить его самостоятельно, обращайтесь с ним как с обычными пластиковыми отходами.

 **Регион Б** (главным образом страны Северной Америки)







Посетите веб-сайт регионального представительства, чтобы получить информацию по переработке расходных материалов, или переработайте продукты в соответствии с требованиями местных органов управления или частных перерабатывающих компаний.

10. Устранение неполадок

В этой главе рассматриваются основные процедуры по устранению неполадок.

Отображение метки состояния

В этом разделе рассматриваются метки состояния, отображаемые при необходимости устранения замятия, добавления бумаги или выполнения других операций пользователями.

Метка состояния	Состояние
 : Метка замятия бумаги	Появляется, когда происходит сбой подачи бумаги. Для получения сведений об удалении замятой бумаги см. руководство "Устранение неполадок".
 : Метка сбоя подачи оригинала	Появляется, когда происходит сбой подачи оригинала. Для получения сведений об удалении замятой бумаги см. руководство "Устранение неполадок".
 : Метка загрузки бумаги	Появляется, когда заканчивается бумага. Для получения сведений о загрузке бумаги см. руководство "Характеристики и добавление бумаги".
 : Метка добавления тонера	Появляется, когда заканчивается тонер. Для получения сведений о добавлении тонера см. руководство "Техническое обслуживание и характеристики".
 : Метка добавления скрепок	Появляется, когда заканчиваются скрепки. Для получения подробных сведений о добавлении скрепок см. руководство "Техническое обслуживание и характеристики".
 : Метка заполнения емкости для отработанного тонера	Появляется при переполнении емкости сбора отработанного тонера. Обратитесь к представителю сервисной службы.
 : Метка заполнения сборника отходов дырокола	Отображается при переполнении приемной емкости отходов перфорации. Для получения подробной информации об удалении отходов перфорации см. в руководстве "Устранение неполадок".

Метка состояния	Состояние
🔧: Метка вызова сервисной службы	Отображается при неисправности аппарата или необходимости техобслуживания.
🔒: Метка открытой крышки	Появляется, когда одна или несколько крышек аппарата открыты.

Если горит или мигает индикатор клавиши [Проверить статус]

Если горит или мигает индикатор клавиши [Проверить статус], нажмите клавишу [Проверить статус], чтобы открыть экран [Проверить статус]. Проверьте статус каждой функции на экране [Проверить статус].

Экран [Проверить статус]

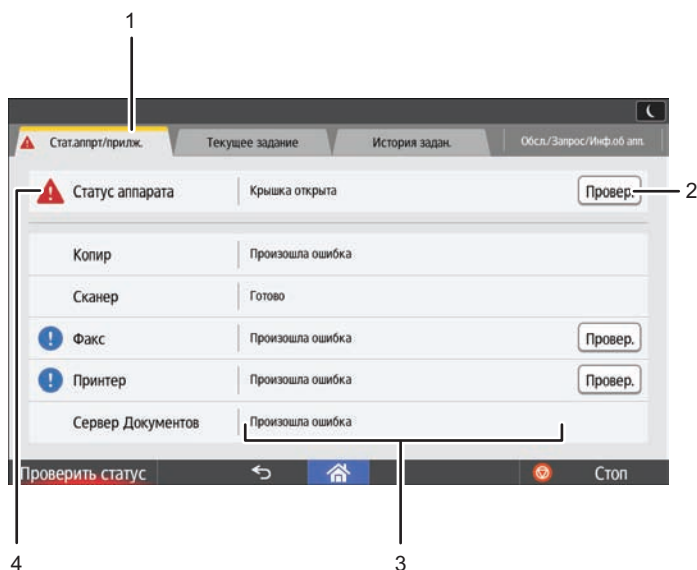

1. Вкладка [Стат.аппрт/прилж.]

Указывает статус аппарата и каждой функции.

2. [Провер.]

Если в аппарате или функции возникла ошибка, нажмите [Провер.] для просмотра дополнительных сведений.

При нажатии [Провер.] отображается сообщение об ошибке или соответствующий экран функции. Проверьте сообщение об ошибке на экране функции и примите надлежащие меры. Для получения подробных сведений об устранении неисправностей, которые приводят к появлению сообщений об ошибках, см. руководство "Устранение неполадок"

3. Сообщения

Отображение сообщения, указывающего на статус аппарата и каждой функции.

4. Метки состояния

Ниже описаны метки, появление которых возможно в некоторых случаях:



Идет выполнение задания.



Использование аппарата невозможно вследствие возникшей в нем ошибки.

❗: Использование функции невозможно вследствие ошибки, возникшей в самой функции или в аппарате. Такая метка может появиться и при понижении уровня тонера.

В следующей таблице описаны неисправности, которые вызывают непрерывное свечение или мигание индикатора клавиши [Проверить статус].

Проблема	Причина	Способ устранения
Документы и отчеты не печатаются.	Заполнен выходной лоток для бумаги.	Уберите отпечатки из лотка.
Документы и отчеты не печатаются.	Закончилась бумага.	Загрузите бумагу. Для получения сведений о загрузке бумаги см. руководство "Характеристики и добавление бумаги".
Произошла ошибка.	Функция со статусом "Произошла ошибка" на экране [Проверить статус] не работает.	Нажмите клавишу [Проверить] для функции, с которой связана ошибка. Затем прочитайте отображаемое сообщение и примите соответствующие меры. Для получения подробных сведений о сообщениях об ошибках и мерах по их устранению см. руководство "Устранение неполадок". Можно использовать другие функции как обычно.

Проблема	Причина	Способ устранения
Аппарат не может установить соединение с сетью.	Произошла ошибка при работе с сетью.	<ul style="list-style-type: none">• Проверьте правильность подключения аппарата к сети и правильность его настроек. Для получения подробных сведений о подключении к сети см. руководство "Подсоединение аппарата/Настройки системы".• Для получения подробных сведений о подключении к сети обратитесь к своему администратору.• Если индикатор продолжает гореть даже после попытки устранения неисправности согласно приведенному описанию, обратитесь к представителю сервисной службы.

Когда аппарат издает звуковые сигналы

В приведенной ниже таблице описаны значения различных звуковых сигналов, подаваемых аппаратом для извещения пользователей об оставленном оригинале и о других состояниях аппарата.

Звуковой сигнал	Описание	Причина
Один короткий сигнал	Принят ввод с панели/экрана.	Нажата экранная клавиша.
Короткий, а затем длинный сигнал	Ввод с панели/экрана отклонен.	На экране нажата неверная клавиша, или введен неверный пароль.
Один длинный сигнал	Задание выполнено успешно.	Выполнено задание с использованием функций копира/сервера документов.
Два длинных сигнала	Аппарат прогрелся.	При включении питания или выходе аппарата из режима ожидания аппарат полностью прогреет и готов к работе.
Пять длинных сигналов	Незначительная проблема	Был произведен автоматический сброс на дисплее функции копира/сервера документов, функции факса или сканера.
Пять длинных сигналов, повторяемых четыре раза.	Незначительная проблема	На стекле экспонирования оставлен оригинал или в лотке закончилась бумага.
Пять коротких сигналов, повторяемых пять раз.	Серьезная проблема	Аппарат предупреждает пользователя сигналом о замятой бумаге, о необходимости добавки тонера или других возникших проблемах.

↓ Примечание

- Пользователи не могут отключать звуковую сигнализацию аппарата. Если аппарат подает звуковые сигналы о замятии бумаги или необходимости добавить тонер, и при этом крышки аппарата закрываются и открываются в течение короткого промежутка времени, аварийный

сигнал может продолжать подаваться даже после восстановления нормального состояния аппарата.

- Можно включить или отключить звуковые сигналы. Для получения подробных сведений о звуковых сигналах см. руководство "Подсоединение аппарата/Настройки системы".

Действия при возникновении неполадок во время эксплуатации аппарата

Проблема	Причина	Способ устранения
При включенном аппарате на главном экране появляется только значок [Копир]	К использованию готова только функция копирования.	Подождите еще немного.
Аппарат только что включен и отображается экран "Инструменты пользователя", однако в меню "Инструменты пользователя" отсутствуют некоторые пункты.	К использованию готова только функция копирования. Время, необходимое на подготовку аппарата, зависит от функций. Функции отображаются в меню "Инструменты пользователя" по мере их готовности к применению.	Подождите еще немного.
Индикатор продолжает гореть, а аппарат не переходит в спящий режим даже при нажатии клавиши [Энергосбереж.].	Иногда аппарат не переходит в спящий режим даже после нажатия клавиши [Энергосбереж.].	Перед нажатием клавиши [Энергосбереж.] проверьте возможность перевода аппарата в спящий режим. Для получения сведений о переходе в спящий режим см. руководство "Начало работы".
Дисплей выключен.	Аппарат находится в режиме ожидания.	Коснитесь панели дисплея.
При прикосновении к экрану ничего не происходит.	Выключено электропитание.	Убедитесь в том, что индикатор основного питания отключен, а затем включите электропитание.
Электропитание отключается автоматически.	Для недельного таймера установлено значение [Выкл. основн. питания].	Измените настройки недельного таймера. Для получения сведений о недельном таймере см. руководство «Подсоединение аппарата/ Настройки системы».

Проблема	Причина	Способ устранения
Отображается диалоговое окно ввода кода пользователя.	Использование аппарата ограничено идентификационными кодами пользователей.	Для получения сведений о входе в систему при включенной аутентификации по коду пользователя см. руководство "Начало работы".
Отображается экран аутентификации.	Настроена аутентификация по коду пользователя.	См. руководство "Начало работы".
После удаления замятой бумаги сообщение об ошибке не исчезает с экрана.	В лотке осталась замятая бумага.	Извлеките замятую бумагу согласно последовательности действий, указанной на контрольной панели. Для получения сведений об удалении замятой бумаги см. руководство "Устранение неполадок".
Сообщение об ошибке отображается, даже если указанная крышка закрыта.	Открыта одна или несколько крышек, не указанных в сообщении.	Закройте все крышки аппарата.
Изображения напечатаны на обратной стороне бумаги.	Возможно, бумага загружена неправильно.	Правильно загрузите бумагу. Для получения сведений о загрузке бумаги см. руководство "Характеристики и добавление бумаги".

Проблема	Причина	Способ устранения
Частые замятия или сбои подачи бумаги.	Использование неровной бумаги при выполнении печати в стопу часто приводит к сбоям подачи, загрязнению краев или слипанию листов.	<ul style="list-style-type: none"> • Распрямите бумагу руками. • Загрузите бумагу лицевой стороной со скрученными краями вниз. Для получения сведений о рекомендуемой бумаге см. руководство "Характеристики и добавление бумаги". • Во избежание скручивания листовой бумаги укладывайте ее на плоскую поверхность и ни в коем случае не прислоняйте к стене. Для получения сведений о надлежащем хранении бумаги см. руководство "Характеристики и добавление бумаги".
Частые замятия или сбои подачи бумаги.	Возможно, неправильно установлены торцевые или боковые направляющие лотка.	<ul style="list-style-type: none"> • Выньте застрявшую бумагу. Для получения сведений об удалении замятой бумаги см. руководство "Устранение неполадок". • Убедитесь в правильной установке боковых и крайних направляющих. Также убедитесь в фиксации боковых планок. Для получения сведений об установке боковых и задних направляющих см. руководство "Характеристики и добавление бумаги".

Проблема	Причина	Способ устранения
Частые замятия или сбои подачи бумаги.	Загружена бумага, формат которой не может быть распознан.	<ul style="list-style-type: none"> Удалите замятую бумагу. Для получения сведений об удалении замятой бумаги см. руководство "Устранение неполадок". При загрузке бумаги, формат которой не определен автоматически, потребуется указать формат на панели управления. Для получения сведений о вводе размера бумаги с панели управления см. руководство "Характеристики и добавление бумаги".
Частые замятия или сбои подачи бумаги.	В лотке финишера есть посторонний предмет.	<ul style="list-style-type: none"> Выньте застрявшую бумагу. Для получения сведений об удалении замятой бумаги см. руководство "Устранение неполадок". Ничего не кладите на лоток финишера.
Двусторонняя печать невозможна.	Выбран лоток для бумаги, не настроенный на двустороннюю печать.	Измените настройку параметра Применить Дуплекс на экране "Парам.лот.для бум." для активации двусторонней печати для данного лотка. Для получения сведений о настройке параметра "Применить Дуплекс" см. руководство "Подсоединение аппарата/Настройки системы".
Двусторонняя печать невозможна.	Выбран тип бумаги, использование которого для двусторонней печати невозможно.	В меню "Парам.лот. для бум." выберите тип бумаги, который можно использовать для двусторонней печати. Для получения сведений о настройке "Тип бумаги" см. руководство "Подсоединение аппарата/Настройки системы".

Проблема	Причина	Способ устранения
Бумага не выравнивается должным образом при выводе из внутреннего сдвижного лотка.	Пресс, закрепленный на выходной щели внутреннего сдвижного лотка, направлен к заднему или переднему краю лотка.	Отрегулируйте пресс так, чтобы он был направлен в ту же сторону, в которую осуществляется вывод бумаги.
Аппарат не выключается в течение шести минут после отключения основного питания.	Аппарат не может выполнить процедуру выключения.	Повторите процедуру выключения. Если аппарат не выключается, обратитесь к представителю сервисной службы.
Возникла ошибка при изменении адресной книги на панели дисплея или в Web Image Monitor.	Адресную книгу нельзя изменить в процессе удаления нескольких сохраненных документов.	Подождите некоторое время, а затем повторите операцию.
Невозможно изменить адресную книгу с помощью панели дисплея.	Адресную книгу невозможно изменить, если выполняется ее резервное копирование приложением Web Image Monitor или другой программой, работающей на компьютере.	<ul style="list-style-type: none"> • Дождитесь завершения резервного копирования адресной книги повторите попытку изменения адресной книги. • При возникновении ошибки SC997 нажмите кнопку [Выход].
Для печати документов, хранящихся на сервере документов, невозможно использовать Web Image Monitor.	Если установлены ограничения объема печати, при превышении этих ограничений печать невозможна. Задания на печать, выбранные пользователями, которые достигли ограничений объема печати, будут отменены.	<ul style="list-style-type: none"> • Для получения подробных сведений об ограничениях объема печати см. Руководство по безопасности. • Чтобы проверить статус задания на печать, нажмите [Печать истории заданий]. В Web Image Monitor нажмите [Задание] в меню [Статус/информация]. Затем нажмите [Печать истории заданий] в меню "Сервер Документов".

Проблема	Причина	Способ устранения
Функция не действует или ее невозможно использовать.	Если не удается выполнить задание, вероятно, аппарат используется другой функцией.	Прежде чем возобновить попытку, дождитесь завершения текущего задания. Для получения сведений о совместимости функций см. руководство "Устранение неполадок".
Функция не действует или ее невозможно использовать.	Выполнение функции невозможно, если выполняется резервное копирование адресной книги приложением Web Image Monitor или другой программой, работающей на компьютере.	Подождите немного. Функция будет выполнена по завершении резервного копирования.
Бумага согнута.	Бумага может погнуться при извлечении из верхнего лотка финишера.	Замените выходной лоток сдвижным лотком финишера.

↓ Примечание

- Иногда печать изображений может выполняться некорректно вследствие несоответствия типа или формата бумаги либо емкости лотка. Используйте рекомендуемую бумагу. Для получения сведений о рекомендуемой бумаге см. стр. 167 "Рекомендуемые размеры и типы бумаги".

Если одновременное выполнение нескольких функций невозможно

Если не удается выполнить задание, вероятно, аппарат используется другой функцией.

Прежде чем возобновить попытку, дождитесь завершения текущего задания. В определенных случаях во время выполнения текущего задания можно выполнить другое задание, используя другие функции.

Для получения сведений о совместимости функций см. руководство "Копир/Сервер документов".

Сообщения на экране при использовании функции копира/сервера документов

★ Важно

- Если копирование невозможно из-за несоответствия типа бумаги, ее формата или емкости лотка для бумаги, используйте рекомендуемую бумагу. Для получения сведений о рекомендуемой бумаге см. стр. 167 "Рекомендуемые размеры и типы бумаги".

Сообщение	Причина	Способ устранения
"Невозможно удалить папку, потому что в ней содержатся файлы с паролями. Удалите файлы с паролями или обратитесь к администратору файлов."	Папку невозможно удалить, так как в ней содержится заблокированный оригинал.	Чтобы удалить папку, снимите блокировку оригинала. Для получения подробных сведений о заблокированных файлах см. Руководство по безопасности.
"Невозможно определить размер оригинала."	Оригинал, размещенный на стекле экспонирования, имеет нестандартный формат.	<ul style="list-style-type: none"> • Снова поместите оригинал на стекло экспонирования. Сторона сканирования оригинала должна быть внизу. • Если аппарат не может определить формат оригинала, укажите формат вручную - не используйте режим "Автовыбор бумаги" или функцию "Автоувеличение/уменьшение". Для получения подробных сведений о настройке параметров см. руководство "Характеристики и добавление бумаги".

Сообщение	Причина	Способ устранения
"Невозможно определить размер оригинала."	Оригинал отсутствует или размещенный на стекле экспонирования оригинал имеет нестандартный формат.	<ul style="list-style-type: none"> • Правильно разместите оригинал. • Укажите формат бумаги. • При размещении оригинала непосредственно на стекле экспонирования операция подъема/опускания крышки стекла экспонирования или устройства автоматической подачи документов (АПД) запускает процесс автоматического определения формата оригинала. Поднимите крышку стекла экспонирования или АПД под углом 30 градусов или более.
"Невозм.отобраз.предпрос м.стр."	Возможно, данные изображения повреждены.	<p>Нажмите [Выход], чтобы открыть окно предварительного просмотра без миниатюр.</p> <p>Если выбранный документ содержит несколько страниц, для смены страницы нажмите [Переключить] в меню Отобразить стр., после чего появится миниатюра следующей страницы.</p>
"Невозможно пробивать отверстия в бумаге такого размера."	Функция перфорации не может использоваться с выбранным форматом бумаги.	Для получения подробных сведений о бумаге см. руководство «Техническое обслуживание и характеристики».
"Невозможно сшивать бумагу такого размера."	Функция сшивания не может использоваться с выбранным форматом бумаги.	Выберите подходящий формат бумаги. Для получения подробных сведений о форматах бумаги см. руководство «Техническое обслуживание и характеристики».
"Проверьте размер бумаги."	Установлен неверный формат бумаги.	При нажатии на клавишу [Пуск] начнется копирование на выбранную бумагу.

Сообщение	Причина	Способ устранения
"Двусторонний режим недоступен для бумаги такого размера. "	Выбран формат бумаги, недоступный в дуплексном режиме.	Выберите подходящий формат бумаги. Для получения подробных сведений о бумаге см. руководство "Техническое обслуживание и характеристики".
"Превышено макс. кол-во листов, которые можно использовать. Копирование будет приостановлено."	Число страниц, разрешенное пользователю для копирования, превышено.	Для получения сведений о проверке разрешенного для пользователя количества копий см. Руководство по безопасности.
"Файл сохранен достигнуто макс.кол-во стр. Копирование будет остановлено. "	В отсканированных оригиналах слишком много страниц для хранения в качестве одного документа.	Нажмите [Выход], а затем сохраните снова с подходящим количеством страниц.
"Режим журнала или буклета недоступен из-за режима смеш. изобр."	Выбрана функция Журнал или Буклет для сканированных оригиналов с использованием различных функций, таких как копир и принтер.	Убедитесь в том, что оригиналы для функции Журнал или Буклет сканированы с использованием той же функции.
"Максим. количество комплектов n." ("n" заменяется соответственно.)	Число копий превышает максимальное количество копий.	Максимальное количество копий можно изменить в поле [Макс. количество копий] в блоке [Общ.функц.] меню [Функции копира/сервера документов]. Для получения сведений о параметре Макс. количество копий см. руководство "Копир/Сервер документов".

Сообщение	Причина	Способ устранения
"Память заполн. нп ориг.было отсканир. Нажм. [Печать] для копир.отсканир.ориг. Не удал.сохран.ориг." ("п" заменяется соответственно.)	Количество страниц отсканированных оригиналов превышает возможности памяти.	Нажмите [Печать] для копирования отсканированных оригиналов и отмены данных сканирования. Нажмите [Сброс памяти] для отмены только сканирования, а не копирования.
"Нажм.[Продолжить] для сканир.и копирования оставшихся оригиналов. "	После печати отсканированных оригиналов аппарат проверяет, требуется ли копировать оставшиеся оригиналы.	Для продолжения копирования уберите все копии и нажмите [Продолжить]. Нажмите клавишу [Стоп], чтобы остановить копирование.
"Режим повор.сортир.недост.для такого р-ра бум."	Выбран формат бумаги, для которого недоступна функция сортировки с поворотом.	Выберите подходящий формат бумаги. Для получения подробных сведений о бумаге см. руководство "Копир/Сервер документов".
"Достигнут предел стэплирования. "	Количество листов на один комплект превышает возможность сшивания.	Проверьте емкость степлера. Для получения подробных сведений о вместимости степлера см. руководство «Техническое обслуживание и характеристики».
"Выбранная папка заблокирована. Обратитесь к администратору файлов. "	Была предпринята попытка отредактировать или использовать заблокированную папку.	Для получения подробных сведений о заблокированных папках см. Руководство по безопасности.

↓ Примечание

- Если для параметра [Авт.перезап.скан. при переполн] в блоке [Ввод/вывод] меню Инструменты пользователя выбрано значение [Вкл.], то даже при заполнении памяти сообщение об этом отображаться не будет. Аппарат сначала сделает копии сканированных оригиналов, а затем автоматически перейдет к сканированию и копированию остальных оригиналов. В этом случае сохранение страниц не будет последовательным. Для получения сведений об автоматическом перезапуске сканирования при заполнении памяти см. руководство "Копир/Сервер документов".

Сообщения, выводимые на экран при использовании функции факса

Сообщение	Причина	Способ устранения
"Не удалось соединиться с адресатом. Проверьте настройки. "	В качестве адресата введено неправильное имя компьютера или папки.	Проверьте правильность введенного имени компьютера и имени папки места назначения.
"Произошел сбой, и передача была отменена. "	<ul style="list-style-type: none"> Замятие оригинала во время прямой передачи. Неполадки в аппарате или помехи в телефонной линии. 	Нажмите клавишу [Выход] и повторно отправьте документы.
"Возникли функциональные неполадки. Обработка прекращена. "	Электропитание было выключено во время получения документа по интернет-факсу.	Даже при немедленном включении электропитания аппарат может не возобновить прием по интернет-факсу, если период ожидания не истек (в зависимости от почтового сервера). Подождите, пока истечет период ожидания почтового сервера и возобновите прием интернет-факса. Для получения подробных сведений о получении интернет-факса обратитесь к своему администратору.
"Функц. проблемы с факс. связью. Данные будут инициализированы. "	Нарушено функционирование факса.	Запишите отображаемый на дисплее кодový номер и обратитесь к представителю сервисной службы. Возможно, используются другие функции.

Сообщение	Причина	Способ устранения
"Пам.переп. Скан.нев. Передача будет прекращена. "	Переполнение памяти.	При нажатии на [Выход] аппарат возвращается в состояние ожидания, и запускается передача сохраненных страниц. С помощью отчета о результатах передачи проверьте страницы, которые не были отправлены, а затем отправьте эти страницы повторно.
"Переустановите оригинал, проверьте и нажмите [Пуск]. "	Замятие документа во время передачи из памяти.	Нажмите клавишу [Выход] и повторно отправьте документы.
"Некоторые страницы пусты."	Первая страница документа почти пустая.	Возможно, была отсканирована пустая сторона оригинала. Убедитесь, что оригиналы размещены правильно. Для получения подробных сведений о выявлении причины появления пустых страниц см. руководство "Факс".

↓ Примечание

- Настройки, подтверждаемые на экране Параметры системы или Функции факса на панели управления, также можно подтвердить в Web Image Monitor. Для получения подробных сведений о подтверждении настроек в Web Image Monitor см. справку по Web Image Monitor.
- Если в лотке заканчивается бумага, на экране появляется сообщение "Нет бумаги. Загрузите бумагу.", указывающее на необходимость добавления бумаги. Если бумага осталась в других лотках, вы можете получать документы в обычном режиме, даже если это сообщение отображается на дисплее. Эту функцию можно заблокировать или активировать в блоке "Значения параметров". Для получения подробных сведений см. руководство "Факс".

Действия при возникновении проблем с настройкой сети

Сообщение	Причина	Способ устранения
"Проверьте, нет ли неполадок в сети. " [13-10]	Введенный условный номер телефона уже зарегистрирован у Привратника другим устройством.	<ul style="list-style-type: none"> Убедитесь в том, что в разделе [Параметры Н.323] экрана [Функции факса] указан правильный условный номер телефона. Для получения подробных сведений о параметрах Н.323 см. руководство "Факс". Для получения подробных сведений о проблемах, связанных с сетью, обратитесь к администратору.
"Проверьте, нет ли неполадок в сети. " [13-11]	Невозможен доступ к привратнику.	<ul style="list-style-type: none"> Проверьте, правильно ли указан адрес шлюза в разделе [Параметры Н.323] в меню [Функции факса]. Для получения подробных сведений о параметрах Н.323 см. руководство "Факс". Для получения подробных сведений о проблемах, связанных с сетью, обратитесь к администратору.
"Проверьте, нет ли неполадок в сети. " [13-17]	Регистрация имени пользователя отвергнута сервером SIP.	<ul style="list-style-type: none"> Убедитесь, что правильные значения параметров IP Адрес сервера SIP и Имя пользователя SIP указаны в разделе [Параметры SIP] меню [Функции факса]. Для получения подробных сведений о параметрах SIP см. руководство "Факс". Для получения подробных сведений о проблемах, связанных с сетью, обратитесь к администратору.

Сообщение	Причина	Способ устранения
<p>"Проверьте, нет ли неполадок в сети. "</p> <p>[13-18]</p>	<p>Не удается получить доступ к серверу SIP.</p>	<ul style="list-style-type: none"> • Убедитесь, что правильное значение параметра IP-адрес сервера SIP указано в разделе [Параметры SIP] меню [Функции факса]. Для получения подробных сведений о параметрах SIP см. руководство "Факс". • Для получения подробных сведений о проблемах, связанных с сетью, обратитесь к администратору.
<p>"Проверьте, нет ли неполадок в сети. "</p> <p>[13-24]</p>	<p>Пароль, зарегистрированный для сервера SIP, не совпадает с паролем, зарегистрированным для этого аппарата.</p>	<p>Для получения подробных сведений о проблемах, связанных с сетью, обратитесь к администратору.</p>

Сообщение	Причина	Способ устранения
<p>"Проверьте, нет ли неполадок в сети. "</p> <p>[13-25]</p>	<p>В поле [Действующий протокол] не активирован IP-адрес или был зарегистрирован неправильный IP-адрес.</p>	<ul style="list-style-type: none"> • Убедитесь, что в [Параметры системы] для параметра IPv4 в поле [Действующий протокол] указано значение "Активн.". Для получения подробных сведений о действующем протоколе см. руководство "Подсоединение аппарата/ Настройки системы". • Убедитесь в том, что в блоке [Параметры системы] для аппарата указан правильный адрес IPv4. Для получения подробных сведений об адресе IPv4 см. руководство "Подсоединение аппарата/ Настройки системы". • Для получения подробных сведений о проблемах, связанных с сетью, обратитесь к администратору.
<p>"Проверьте, нет ли неполадок в сети. "</p> <p>[13-26]</p>	<p>Настройки Действующий протокол и IP-адрес сервера SIP не совпадают, или был зарегистрирован неправильный IP-адрес.</p>	<ul style="list-style-type: none"> • Убедитесь в том, что в окне [Параметры системы] для аппарата указан правильный IP-адрес. Для получения подробных сведений об IP-адресе см. руководство "Подсоединение аппарата/ Настройки системы". • Для получения подробных сведений о проблемах, связанных с сетью, обратитесь к администратору.

Сообщение	Причина	Способ устранения
<p>"Проверьте, нет ли неполадок в сети. "</p> <p>[14-01]</p>	<p>Не удается найти сервер SMTP или папку для отправки, либо в окружении сервера SMTP не может быть найден адресат для передачи факса через интернет (не проходит).</p>	<ul style="list-style-type: none"> • Убедитесь в том, что на экране [Параметры системы] правильно указаны следующие настройки. <ul style="list-style-type: none"> • Сервер DNS • Имя и IP-адрес сервера SMTP <p>Для получения подробных сведений об этих настройках см. руководство "Подсоединение аппарата/ Настройки системы".</p> • Проверьте, правильно ли указана папка для пересылки. • Проверьте правильность работы компьютера, в котором задана папка для пересылки. • Убедитесь, что кабель локальной сети правильно подключен к аппарату. • Для получения подробных сведений о проблемах, связанных с сетью, обратитесь к администратору на стороне адресата. • Для получения подробных сведений о проблемах, связанных с сетью, обратитесь к администратору.

Сообщение	Причина	Способ устранения
<p>"Проверьте, нет ли неполадок в сети. "</p> <p>[14-09]</p>	<p>Передача электронной почты была запрещена при аутентификации SMTP, аутентификации POP перед SMTP или регистрационной аутентификации компьютера, в котором задана папка для передачи.</p>	<ul style="list-style-type: none"> • Убедитесь, что Имя пользователя и Пароль для следующих настроек в меню [Параметры системы] указаны правильно. <ul style="list-style-type: none"> • SMTP аутентификация • POP перед SMTP • Уч.запись эл.почты факса <p>Для получения подробных сведений об этих настройках см. руководство "Подсоединение аппарата/ Настройки системы".</p> <ul style="list-style-type: none"> • Проверьте правильность идентификатора и пароля пользователя для компьютера, на котором создана папка для пересылки. • Проверьте правильность указания папки для отправки. • Убедитесь в исправности компьютера, на котором расположена папка для пересылки. • Для получения подробных сведений о проблемах, связанных с сетью, обратитесь к администратору.

Сообщение	Причина	Способ устранения
<p>"Проверьте, нет ли неполадок в сети. "</p> <p>[14-33]</p>	<p>Для аппарата и администратора не зарегистрированы адреса электронной почты.</p>	<ul style="list-style-type: none"> • Убедитесь, что в поле [Уч.зап.эл.почты факса] на экране [Параметры системы] указан правильный адрес электронной почты. Для получения подробных сведений об учетной записи электронной почты факса см. руководство "Подсоединение аппарата/ Настройки системы". • Для получения подробных сведений о проблемах, связанных с сетью, обратитесь к администратору.
<p>"Проверьте, нет ли неполадок в сети. "</p> <p>[15-01]</p>	<p>Адрес сервера POP3/IMAP4 не зарегистрирован.</p>	<ul style="list-style-type: none"> • Проверьте, указано ли правильное имя сервера или адрес сервера в поле [Параметры POP3/IMAP4] на экране [Параметры системы]. Для получения подробных сведений о настройках POP3 / IMAP4 см. руководство "Подсоединение аппарата/ Настройки системы". • Для получения подробных сведений о проблемах, связанных с сетью, обратитесь к администратору.

Сообщение	Причина	Способ устранения
<p>"Проверьте, нет ли неполадок в сети. "</p> <p>[15-02]</p>	<p>Не удается войти на сервер POP3/IMAP4.</p>	<ul style="list-style-type: none"> • Убедитесь, что правильное Имя пользователя и Пароль указаны в разделе [Уч.запись эл.почты факса] меню [Параметры системы]. Для получения подробных сведений об учетной записи электронной почты факса см. руководство "Подсоединение аппарата/Настройки системы". • Для получения подробных сведений о проблемах, связанных с сетью, обратитесь к администратору.
<p>"Проверьте, нет ли неполадок в сети. "</p> <p>[15-03]</p>	<p>Не запрограммирован адрес электронной почты аппарата.</p>	<ul style="list-style-type: none"> • Проверьте, правильно ли указан адрес электронной почты аппарата на экране [Параметры системы]. Для получения подробных сведений о настройках адреса электронной почты см. руководство "Подсоединение аппарата/Настройки системы". • Для получения подробных сведений о проблемах, связанных с сетью, обратитесь к администратору.

Сообщение	Причина	Способ устранения
<p>"Проверьте, нет ли неполадок в сети. " [15-11]</p>	<p>Не удается найти сервер DNS или сервер POP3/IMAP4.</p>	<ul style="list-style-type: none">• Убедитесь в том, что на экране [Параметры системы] правильно указаны следующие настройки.<ul style="list-style-type: none">• IP-адрес сервера DNS• имя или IP-адрес сервера POP3/IMAP4• номер порта сервера POP3/IMAP4• Протокол приема <p>Для получения подробных сведений об этих настройках см. руководство "Подсоединение аппарата/ Настройки системы".</p> <ul style="list-style-type: none">• Убедитесь, что кабель локальной сети правильно подключен к аппарату.• Для получения подробных сведений о проблемах, связанных с сетью, обратитесь к администратору.

Сообщение	Причина	Способ устранения
"Проверьте, нет ли неполадок в сети. " [15-12]	Не удается войти на сервер POP3/IMAP4.	<ul style="list-style-type: none"> Убедитесь в том, что на экране [Параметры системы] правильно указаны следующие настройки. <ul style="list-style-type: none"> имя пользователя и пароль для [Уч.запись эл.почты факса] имя пользователя и пароль для аутентификации POP перед SMTP <p>Для получения подробных сведений об этих настройках см. руководство "Подсоединение аппарата/ Настройки системы".</p> <ul style="list-style-type: none"> Для получения подробных сведений о проблемах, связанных с сетью, обратитесь к администратору.
"Проверьте, нет ли неполадок в сети. " [16-00]	<ul style="list-style-type: none"> Не зарегистрирован IP-адрес для основного аппарата. Отсутствует правильно установленное сетевое соединение. 	<ul style="list-style-type: none"> Убедитесь в том, что в окне [Параметры системы] для аппарата указан правильный IP-адрес. Для получения подробных сведений об IP-адресе основного аппарата обратитесь к администратору. Для получения подробных сведений о проблемах, связанных с сетью, обратитесь к администратору.

↓ Примечание

- Настройки, подтверждаемые на экране Параметры системы или Функции факса на панели управления, также можно подтвердить в Web Image Monitor. Для получения подробных сведений о подтверждении настроек в Web Image Monitor см. справку по Web Image Monitor.
- Если в лотке заканчивается бумага, на экране появляется сообщение "Нет бумаги. Загрузите бумагу.", указывающее на необходимость добавления бумаги. Если бумага осталась в

других лотках, вы можете получать документы в обычном режиме, даже если это сообщение отображается на дисплее. Эту функцию можно заблокировать или активировать в блоке "Значения параметров". Для получения подробных сведений см. руководство "Факс".

- Если на экране отображается сообщение "Проверьте наличие каких-либо проблем сети.", аппарат неправильно подключен к сети или заданы неверные настройки аппарата. Если подключение к сети не требуется, настройку можно изменить, чтобы это сообщение не отображалось, после чего клавиша [Проверить статус] перестанет подсвечиваться. Для получения подробных сведений см. руководство "Факс". После подключения аппарата к сети обязательно установите "Отображ.", настроив соответствующий параметр пользователя.

Если использование функции удаленного факса невозможно

Сообщение	Причина	Способ устранения
"Сбой аутентификации с удаленным аппаратом. Проверьте настройки аутентификации удаленного аппарата."	Сбой аутентификации пользователя на основном аппарате.	Для получения сведений об аутентификации пользователей см. Руководство по безопасности.
"Сбой аутентификации с удаленным аппаратом. Проверьте настройки аутентификации удаленного аппарата."	На устройстве, с которым выполнено соединение с помощью функции удаленного факса, настроена аутентификация по коду пользователя.	Функция удаленного факса не поддерживает аутентификацию по коду пользователя. Отключите аутентификацию по коду пользователя на основном аппарате.
"Сбой аутентификации с удаленным аппаратом. Проверьте настройки аутентификации удаленного аппарата."	Пользователь не обладает полномочиями на использование этой функции на основном аппарате.	Для получения подробных сведений о настройке разрешений см. Руководство по безопасности.

Сообщение	Причина	Способ устранения
<p>"Не удалось соединиться с удаленным аппаратом. Проверьте статус удаленного аппарата."</p>	<p>Произошла ошибка сети при использовании функции удаленного факса.</p>	<ul style="list-style-type: none"> • Убедитесь в поддержке функции удаленного факса основным аппаратом. • Убедитесь в исправности основного аппарата. • Проверьте, правильно ли указан IP-адрес или имя узла основного аппарата в разделе [Параметры системы]. Для получения подробных сведений об этих настройках обратитесь к администратору. • Убедитесь, что кабель локальной сети правильно подключен к аппарату. • Для получения подробных сведений о проблемах, связанных с сетью, обратитесь к администратору.
<p>"Не удалось соединиться с удаленным аппаратом. Проверьте статус удаленного аппарата."</p>	<p>Выключен основной выключатель электропитания.</p>	<p>Включите главный выключатель электропитания аппарата.</p>
<p>"Не удалось соединиться с удаленным аппаратом. Проверьте статус удаленного аппарата."</p>	<p>При попытке соединения с устройством посредством функции удаленного факса произошла ошибка таймаута.</p>	<ul style="list-style-type: none"> • Убедитесь, что кабель локальной сети правильно подключен к аппарату. • Проверьте исправность основного аппарата. • Для получения подробных сведений о подсоединении к основному аппарату см. руководство «Факс».

Сообщение	Причина	Способ устранения
"Соединение с удален. аппаратом не удалось. Существует проблема со структурой удаленного аппарата. Обратитесь к админ."	Неправильные настройки или конфигурация аппарата для использования функции удаленного факса с целью подключения к основному аппарату.	Для получения подробных сведений о настройках и конфигурации аппарата для использования функции удаленного факса с целью подключения к основному аппарату обратитесь к администратору.
"Произошла ошибка передачи. Проверьте статус удаленного аппарата."	В ходе передачи произошла ошибка сети.	<ul style="list-style-type: none"> • Проверьте, правильно ли указан IP-адрес или имя узла основного аппарата в разделе [Параметры системы]. Для получения подробных сведений об этих настройках обратитесь к администратору. • Проверьте исправность основного аппарата. • Убедитесь, что кабель локальной сети правильно подключен к аппарату. • Для получения подробных сведений о передаче обратитесь к вашему администратору.
"Жесткий диск удаленного аппарата полон."	Жесткий диск заполнился после сканирования оригинала с помощью функции удаленного факса.	Удалите ненужные сохраненные файлы.

Сообщения, выводимые на экран при использовании функции принтера

В этом разделе описаны основные сообщения, появляющиеся на экране панели, в журнале ошибок и отчетах. Если появляются другие сообщения, следуйте их инструкциям.

Сообщения, выводимые на панель управления при использовании функции принтера

★ Важно

- Перед выключением питания см. стр. 85 "Включение/выключение питания".

Сообщение	Причина	Способ устранения
"Пробл.с аппарат.обеспеч.: Ethernet"	Произошла ошибка интерфейса Ethernet.	Выключите и снова включите электропитание. Если сообщение продолжает появляться, обратитесь к представителю сервисной службы.
"Пробл.с аппарат.обеспеч.: HDD"	Возникла ошибка на жестком диске.	Выключите и снова включите электропитание. Если сообщение продолжает появляться, обратитесь к представителю сервисной службы.
"Пробл.с аппарат.обеспеч.: USB"	Возникла ошибка интерфейса USB.	Выключите и снова включите электропитание. Если сообщение продолжает появляться, обратитесь к представителю сервисной службы.
"Пробл.с аппарат.обеспеч.: Wireless Card" (<i>"плата беспроводной ЛВС" называется "беспроводная карта"</i>).	<ul style="list-style-type: none"> • Неисправная работа платы беспроводной сети. • Используемая плата беспроводной сети несовместима с аппаратом. 	Выключите электропитание и проверьте правильность установки платы беспроводной ЛВС. После этого опять включите питание. Если сообщение продолжает появляться, обратитесь к представителю сервисной службы.

Сообщение	Причина	Способ устранения
<p>"Загрузите следующую бумагу в п. Для выполнения принудительной печати выберите другой лоток и нажмите [Продолжить]. "</p> <p>("п" заменяется соответственно.)</p>	<p>Параметры драйвера принтера неправильные или в лотке нет бумаги формата, выбранного драйвером принтера.</p>	<p>Проверьте правильность параметров драйвера принтера и загрузите во входящий лоток бумагу формата, выбранного в драйвере принтера. Для получения подробных сведений об изменении размера бумаги см. руководство "Характеристики и добавление бумаги".</p>
<p>"В лотке сшивания осталась бумага. Откройте крышку и удалите бумагу. "</p>	<p>Если печать была прервана до обработки финишером, бумага может остаться в финишере.</p>	<p>Извлеките оставшуюся бумагу из финишера.</p>
<p>"Размер и тип бумаги не соответствуют. Выберите друг.лоток и нажмите [Продолж.]. Чтобы отменить здн.нажмите [Сброс задания]. Размер и тип бумаги тоже м.б. измен.в настр.польз."</p>	<p>Параметры драйвера принтера неправильные или в лотке нет бумаги формата, выбранного в драйвере принтера.</p>	<ul style="list-style-type: none"> • Проверьте правильность параметров драйвера принтера и загрузите во входящий лоток бумагу формата, выбранного в драйвере принтера. Для получения подробных сведений об изменении размера бумаги см. руководство "Характеристики и добавление бумаги". • Выберите лоток вручную для продолжения печати или отмените задание печати. Для получения подробных сведений о выборе лотка вручную или отмене задания печати см. руководство "Печать".

Сообщение	Причина	Способ устранения
<p>"Несоответствие типа бумаги в п. Выберите друг.лоток и нажмите [Продолж.]. Для отм.зdn. нажм. [Сброс]. Тип бум.м.изм. в Инстр.польз. "</p> <p>("п" обозначает имя лотка).</p>	<p>Тип бумаги в лотке не соответствует типу, указанному в драйвере принтера.</p>	<p>Выберите лоток с бумагой соответствующего типа.</p>
<p>"Неисправность параллельного интерфейса. "</p>	<p>Произошел сбой платы интерфейса IEEE 1284.</p>	<p>Выключите и снова включите электропитание. Если сообщение продолжает появляться, обратитесь к представителю сервисной службы.</p>
<p>"Ошибка шрифта принтера. "</p>	<p>Обнаружена ошибка в параметрах шрифта.</p>	<p>Обратитесь к представителю сервисной службы.</p>
<p>"Печать невозможна, т.к. основной и разделительный листы установл.в тот же лоток. Нажмите [Сброс задания] для отм. зdn. Для печати зdn. еще раз, укажите разные лотки. "</p>	<p>Лоток, выбранный для других страниц, совпадает с лотком для прокладочных листов.</p>	<p>Произведите сброс задания. Убедитесь в том, что лоток, выбранный для прокладочных листов, не предоставляет бумагу для других страниц.</p>

При прямой печати со съемного запоминающего устройства

Сообщение	Причина	Способ устранения
"Превышено максимальное значение для общего размера данных выбранных файлов.Невозм.выбрать больше файлов. "	<ul style="list-style-type: none"> • Размер выбранного файла превышает 1 Гб. • Общий размер выбранных файлов превышает 1 Гб. 	<p>Печать файлов или группы файлов размером более 1 Гб невозможна.</p> <ul style="list-style-type: none"> • Когда общий объем нескольких выбранных файлов превышает 1 Гб, выбирайте файлы по отдельности. • Если размер выбранного файла превышает 1 Гб, печать со съемных носителей следует выполнять с помощью любой функции, кроме функции прямой печати. <p>Одновременно выбрать несколько файлов разных форматов невозможно.</p>
"Невозможно получить доступ к устройству памяти. "	<ul style="list-style-type: none"> • Произошла ошибка доступа аппарата к запоминающему устройству или к файлу, сохраненному на запоминающем устройстве. • Произошла ошибка при попытке пользователя выполнить прямую печать со съемного запоминающего устройства. 	<p>Сохраните файл на другом запоминающем устройстве и повторите попытку печати.</p>

Сообщения, выводимые в журнале ошибок или в отчетах об ошибках при использовании функции принтера

В этом разделе рассматриваются вероятные причины ошибок и возможные меры по их устранению для сообщений, которые могут отображаться в журналах ошибок и отчетах.

Когда задания на печать отменены

Сообщение	Причина	Способ устранения
"91: Ошибка"	Печать была отменена при автоматической отмене задания в связи с ошибкой команды.	Проверьте правильность данных.
"Произошла ошибка сшивания. Задание отменено."	Произошел сброс заданий на сшивание, поскольку выполнены соответствующие условия для сброса.	Проверьте количество скоб и вновь выполните печать.
"При печати задания с фоновой нумерацией произошла ошибка. Задание отменено."	Произошел сброс задания с фоновой нумерацией, поскольку выполнены соответствующие условия для сброса.	Проверьте настройки фоновой нумерации и вновь выполните печать.
"Сгиб недоступен с настройками. Задание отменено. "	Указаны недопустимые параметры сгиба.	Проверьте параметры сгиба и вновь выполните печать.
"Произошла ошибка в работе блока фальцовки. Задание отменено. "	Возникла проблема с блоком фальцовки.	Обратитесь к представителю сервисной службы.
"Установлена функция, которую нельзя использовать с режимом сгиба. Задание отменено. "	Операция невозможна, поскольку функцию нельзя использовать с режимом сгиба.	Проверьте настройки.
"Из-за ошибки не напечатано задание, отправленное по сети. Оно сохранено как ненапечатанное задание."	Задачи с ошибками сохраняются, так как ошибка произошла в процессе печати задания по сети при включенной функции сохранения заданий с ошибками.	Свяжитесь с администратором для проверки правильности подключения аппарата к сети. Для получения сведений о проверке и печати заданий, сохраненных при возникновении ошибок конфигурации печати, см. руководство "Печать".

Сообщение	Причина	Способ устранения
"Во время обраб. задания предотвр.несанкц.копир. произошла ошибка. Здн. было отменено. "	Вы попытались сохранить файл на сервере документов при активированной опции [Предотвращение несанкц.копирования].	В драйвере принтера выберите тип задания, отличный от [Сервер документов] в поле "Тип задания:", или уберите отметку в поле [Предотвращение несанкц.копирования].
"Во время обраб. задания предотвр.несанкц.копир. произошла ошибка. Здн. было отменено. "	Поле [Введите пользовательский текст:] окна [Подробно о предотвращении несанкц.копирования для растра] пустое.	Во вкладке драйвера принтера [Детальн.настройки] в "Меню:" выберите [Действия]. Выберите [Предотвращение несанкционированного копирования] и нажмите [Подробно...], чтобы отобразить [Подробно о предотвращении несанкц.копирования для растра]. Введите текст в поле [Введите пользовательский текст:].
"Во время обраб. задания предотвр.несанкц.копир. произошла ошибка. Здн. было отменено. "	Установлено разрешение менее 600 dpi при активированной опции [Предотвращение несанкц.копирования].	В драйвере принтера установите разрешение 600 dpi или выше, либо отмените [Предотвращение несанкц.копирования].
"Во время обраб. задания предотвр.несанкц.копир. произошла ошибка. Здн. было отменено. "	Для печати с предотвращением несанкционированного копирования, установленного на аппарате, был задан приоритет в блоке [Инстр.адм.] меню [Параметры системы].	Отмените настройку «Предотвращение несанкц.копирования» для драйвера принтера. Для получения подробных сведений об отмене настроек см. справку драйвера принтера.
"Сортировка отмен."	Раскладка была отменена.	Выключите и снова включите электропитание. Если сообщение продолжает появляться, обратитесь к представителю сервисной службы.

Сообщение	Причина	Способ устранения
"Достигнут лимит использования. Данное задание отменено. "	Число страниц, разрешенное пользователю для печати, превышено.	Для получения сведений об ограничении объема печати см. Руководство по безопасности.
"Не удалось принять данные. "	Аварийное завершение при приеме данных.	Повторите отправку данных.
"Не удалось отправить данные."	Аппарат получил команду на остановку передачи от драйвера принтера.	Проверьте правильность работы компьютера.
"Выбранный размер бумаги не поддерживается. Это задание было отменено. "	Сброс задания происходит автоматически, если был указан неправильный размер бумаги.	Укажите правильный размер бумаги и повторите печать файла.
"Выбр.тип бумаги не поддерживается.Это задн.было отменено. "	Сброс задания происходит автоматически, если был указан неправильный тип бумаги.	Укажите правильный тип бумаги и повторите печать файла.

При наличии неполадок, связанных с параметрами печати

Сообщение	Причина	Способ устранения
"Ошибка сгиба пополам/ буклета"	Задание было отменено, так как неверно указаны параметры сшивания внакидку или сгиба пополам.	Проверьте установку параметров сшивания внакидку или сгиба пополам.
"Код классификации неверен."	Код классификации не был введен, либо введен неправильно.	Введите правильный код классификации.
"Код классификации неверен."	Код классификации не поддерживается драйвером принтера.	Выберите [Необязательно] для кода классификации. Для получения подробных сведений о настройке параметров кода классификации см. руководство "Печать".

Сообщение	Причина	Способ устранения
"Дуплекс отменен"	Двусторонняя печать была отменена.	<ul style="list-style-type: none"> • Выберите подходящий размер бумаги для функции двусторонней печати. Для получения подробных сведений о бумаге см. руководство "Техническое обслуживание и характеристики". • Измените параметр настройки "Применить Дуплекс" на экране [Параметры системы], активировав таким образом двустороннюю печать для данного лотка. Для получения сведений о настройке параметра "Применить дуплекс" см. руководство "Подсоединение аппарата/Настройки системы".
"Превышено макс. кол-во стр. (Сортировка)"	Количество страниц превосходит максимальное количество листов, которое может быть обработано функцией раскладки.	Сократите количество страниц для печати.
"Превышено макс. число страниц для многостраничного сгиба (сгиб пополам)."	Было превышено максимальное количество листов для многостраничного сгиба (сгиба пополам).	Для получения сведений о максимальном количестве листов для многостраничного сгиба см. руководство «Печать».
"Выход.лоток изменен"	Выходной лоток был изменен в связи с ограничением размера бумаги указанного выходного лотка.	Укажите подходящий выходной лоток.

Сообщение	Причина	Способ устранения
"Печать заново"	Во время печати изображение было забраковано.	Выберите более низкое разрешение в драйвере принтера. Для получения сведений об изменении параметров разрешения см. справку драйвера принтера.
"Пробивка отверстий отменена."	Была отменена печать с перфорацией.	Проверьте ориентацию бумаги, печати, а также положение перфорации. Некоторые настройки приводят к результатам печати, отличающимся от ожидаемых.
"Сшивание отменено."	Была отменена печать с брошюрованием.	Проверьте ориентацию бумаги, печати, качество бумаги, а также положение скрепок. Некоторые настройки приводят к результатам печати, отличающимся от ожидаемых.

Если не удается сохранить документы на Сервере документов

Сообщение	Причина	Способ устранения
"Невозможно сохранить данные такого объема."	Размер бумаги превышает емкость сервера документов.	Уменьшите размер бумаги для отправляемого файла, чтобы он мог быть сохранен на сервере документов. Файлы с нестандартным размером бумаги могут быть отправлены, но не могут быть сохранены.

Сообщение	Причина	Способ устранения
"Сервер док.недоступен. Сохранение невозможно."	Невозможно использовать функцию сервера документов.	Для получения подробных сведений об использовании функции сервера документов обратитесь к своему администратору. Для получения подробных сведений о настройке разрешений см. Руководство по безопасности.
"Превышен максимальный объем сервера документов. Сохранение невозможно. "	Жесткий диск заполнен после сохранения файла.	Удалите некоторые файлы на сервере документов или уменьшите размер отправляемого файла.
"Превышено максимальное число файлов сервера документов. Сохранение невозможно. "	Превышена максимальная емкость сервера документов для файлов.	Удалите некоторые файлы с сервера документов.
"Превышено макс. кол-во файлов (Авто)"	Превышено максимальное количество файлов для хранения или предельное значение для функции управления файлами отложенной печати (автоматическая) при использовании функции сохранения заданий с ошибками для сохранения заданий обычной печати как файлов отложенной печати.	Удалите файлы отложенной печати (автоматически) или ненужные файлы, хранящиеся в аппарате.
"Превышено макс. кол-во страниц на сервере докум. Сохранение невозможно. "	Превышена максимальная емкость сервера документов для страниц.	Удалите некоторые файлы с сервера документов или уменьшите количество отправляемых страниц.

Сообщение	Причина	Способ устранения
"Превышено макс. кол-во страниц (Авто)"	Превышено максимальное количество страниц при использовании функции сохранения заданий с ошибками для сохранения заданий обычной печати как файлов отложенной печати.	Удалите ненужные файлы, сохраненные в аппарате. Сократите количество страниц для печати.
"Здн отмен, файл сбора данн.не мог быть сохр/: Превыш.макс. память. "	Жесткий диск заполнен после сохранения файла.	Удалите файлы, сохраненные на сервере документов, или сократите размер отправляемого файла.
"Здн отмен файл сбора дан.не мог быть сохр: Превыш.макс.файлы. "	Превышена максимальная емкость сервера документов для файлов.	Удалите файлы, сохраненные на сервере документов.
"Здн отмен файл сбора дан.не мог быть сохр: Превыш.макс.файлы. "	Превышена максимальная емкость сервера документов для страниц.	Удалите некоторые файлы с сервера документов или уменьшите количество отправляемых страниц.
"Указанная на Сервере документов папка заблокирована. Сохранить невозможно. "	Указанная папка заблокирована.	Снимите блокировку папки или укажите номер другой папки, которую можно использовать. Для получения подробных сведений о заблокированных папках см. Руководство по безопасности.

Если на диске недостаточно свободного места

Сообщение	Причина	Способ устранения
"HDD полон"	При печати с использованием драйвера принтера PostScript 3 была превышена емкость жесткого диска для шрифтов и бланков.	Удалите ненужные бланки или шрифты, зарегистрированные в аппарате.

Сообщение	Причина	Способ устранения
"HDD полон"	Жесткий диск заполнился во время печати файла пробной печати, защищенной печати, отложенной печати или сохраненной печати.	Удалите ненужные файлы, сохраненные в аппарате. Можно также сократить размер данных пробной, заблокированной, удержанной или сохраненной печати.
"Жесткий диск полон. (Авто)"	Жесткий диск заполнился при использовании функции сохранения заданий с ошибками для сохранения заданий обычной печати как файлов отложенной печати.	Удалите ненужные файлы, сохраненные в аппарате. Можно также уменьшить размер файла временной печати и/или файла сохраненной печати.

Если недостаточно памяти

Сообщение	Причина	Способ устранения
"84: Ошибка"	Отсутствует доступная рабочая область для обработки изображения.	Уменьшите количество файлов, посылаемых на аппарат.
"92: Ошибка"	Печать была отменена, так как на панели управления аппарата была выбрана опция [Сброс задания] или нажата клавиша [Стоп].	При необходимости повторите операцию печати.

10

Если имеется неполадка, связанная с каким-либо параметром

Сообщение	Причина	Способ устранения
"86: Ошибка"	Недействительные параметры кода управления.	Проверьте настройки печати.

Если у пользователя недостаточно привилегий для выполнения операции

Сообщение	Причина	Способ устранения
"Адр.книга исп.в наст. время друг. функцией. Идентиф. неудачна. "	Аутентификацию не удалось выполнить, поскольку адресная книга используется другими функциями.	Немного подождите, затем вновь выполните операцию.
"Нет ответа от сервера. Аутентификация не удалась."	При выполнении соединения с сервером для аутентификации LDAP или Windows предусмотренное время истекло.	Проверьте состояние сервера.
"Не установлены привил.печати для данного документа. "	У вас отсутствуют права на печать данного документа PDF.	Обратитесь к владельцу документа.
"У вас нет привилегии для использования дан. функции. Задание было отменено. "	Введенные регистрационные имя пользователя или пароль неправильные.	Проверьте правильность имени и пароля пользователя.
"У вас нет привилегии для использования дан. функции. Задание было отменено. "	Зарегистрированному пользователю не разрешается использовать выбранную функцию.	Для получения подробных сведений о настройке разрешений см. Руководство по безопасности.
"У вас нет привилегии использовать данную функцию. Операция была отменена. "	Зарегистрированный пользователь не имеет прав на регистрацию программ или изменение параметров лотка для бумаги.	Для получения подробных сведений о настройке разрешений см. Руководство по безопасности.

Если пользователя невозможно зарегистрировать

Сообщение	Причина	Способ устранения
"Авторегистрация инфо пользователя не удалась. "	Автоматическая регистрация информации для аутентификации LDAP или аутентификации Windows не прошла из-за переполнения адресной книги.	Для получения сведений об автоматической регистрации информации о пользователях см. Руководство по безопасности.
"Информация для аутентификации пользователя уже зарегистрирована для другого пользователя. "	Имя пользователя для аутентификации LDAP уже было зарегистрировано на другом сервере с другим идентификационным кодом, и при переключении доменов (серверов) и т. п. возникло дублирование имени пользователя.	Для получения сведений об аутентификации пользователей см. Руководство по безопасности.

В случае возникновения других ошибок

Сообщение	Причина	Способ устранения
"85: Ошибка"	Указанная библиотека графики недоступна.	Проверьте правильность данных.
"98: Ошибка"	Аппарату не удалось получить требуемый доступ к жесткому диску.	Выключите и снова включите электропитание. Если сообщение появляется часто, обратитесь к представителю сервисной службы.
"99: Ошибка"	Эти данные нельзя напечатать. Указанные данные повреждены или их невозможно распечатать с использованием функции прямой печати со съемного запоминающего устройства.	Проверьте правильность данных. Для получения подробных сведений о типах данных, поддерживающих функцию прямой печати со съемного запоминающего устройства, см. руководство «Печать».

Сообщение	Причина	Способ устранения
"Z-склад. Ошибка"	Z-сгиб отменен.	Проверьте лоток, ориентацию бумаги и печати, а также положение сгиба.
"Ошибка команды"	Произошла ошибка команды RPCS.	<p>Проведите проверку при помощи следующей процедуры:</p> <ul style="list-style-type: none"> • Убедитесь в правильности соединения между компьютером и аппаратом. • Проверьте, используется ли правильный драйвер принтера. • Проверьте, правильно ли указан размер памяти аппарата в драйвере принтера. • Убедитесь в том, что драйвер принтера является драйвером новейшей версии.
"Ошибка сжатых данных."	Принтер определил повреждение сжатых данных.	<ul style="list-style-type: none"> • Проверьте подключение между компьютером и принтером. • Проверьте правильность работы программы, используемой для сжатия данных.
"Ош.сохр.данных"	Вы пытались распечатать файл пробной, заблокированной, отложенной или сохраненной печати, либо пытались сохранить файл на сервере документов во время сбоя в работе жесткого диска.	Обратитесь к представителю сервисной службы.
"Произошла ошибка. "	Возможна синтаксическая или другая подобная ошибка.	Убедитесь, что нет ошибки в файле PDF.

Сообщение	Причина	Способ устранения
"Превыш.макс.сохр.файл."	Во время печати файла пробной печати, блокированной печати, удержанной печати или сохраненной печати была превышена максимальная емкость для файлов.	Удалите ненужные файлы, сохраненные в аппарате.
"Превыш.макс.сохр.стр."	Во время печати файла пробной печати, защищенной печати, отложенной печати или сохраненной печати была превышена максимальная емкость для страниц.	Удалите ненужные файлы, сохраненные в аппарате. Сократите количество страниц для печати.
"Не удалось получить файловую систему. "	Прямая печать PDF невозможна, так как не была получена система файлов.	Выключите и снова включите электропитание. Если сообщение продолжает появляться, обратитесь к представителю сервисной службы.
"Файловая система полна. "	Печать файла PDF невозможна, так как емкость системы файлов исчерпана.	Удалите ненужные файлы с жесткого диска или уменьшите размер передаваемого файла.
"Переполнение буфера Ввода/Вывода. "	Возникло переполнение буфера ввода.	<ul style="list-style-type: none"> В [Функц.принт.] меню [Интерфейс хоста] выберите [Буфер ввода/вывода], а затем установите максимальный размер буфера на большее значение. Уменьшите количество файлов, отправляемых на аппарат.

Сообщение	Причина	Способ устранения
"Недостаточно памяти"	Возникла ошибка при распределении памяти.	PCL 6 Во вкладке драйвера принтера [Детальн.настройки] нажмите [Кач-во печати: Расш.] в "Меню:", а затем выберите [Растровый] в списке "Векторный/Растровый:". В некоторых случаях на завершение задания печати требуется много времени.
"Ошибка получения памяти"	Возникла ошибка при распределении памяти.	Выключите и снова включите питание аппарата. Если сообщение появляется снова, замените модуль памяти ОЗУ. Для получения подробных сведений о замене оперативной памяти обратитесь к представителю сервисной службы.

Если печать не начинается, обратитесь к представителю сервисной службы.

↓ Примечание

- Содержание ошибок может быть напечатано на странице конфигурации. Проверьте страницу конфигурации и сравните ее с журналом ошибок. Для получения подробных сведений о печати страницы конфигурации см. руководство "Печать".

Сообщения, выводимые на экран при использовании функции сканера

Сообщения, выводимые на панель управления при использовании функции сканера

В этом разделе описаны вероятные причины появления сообщений об ошибках на экране и возможные способы их устранения. Если появляется сообщение, не описанное ниже, действуйте согласно инструкциям сообщения.

Сообщение	Причина	Способ устранения
“Не удалось соединиться с адресатом. Проверьте настройки.”	Неправильное имя компьютера адресата или имя папки.	Проверьте правильность введенного имени компьютера и имени папки.

Сообщение	Причина	Способ устранения
"Не удалось соединиться с адресатом. Проверьте настройки."	Антивирусная программа или брандмауэр препятствует подключению аппарата к компьютеру.	<ul style="list-style-type: none"> • Антивирусные программы и брандмауэры могут препятствовать соединению клиентских компьютеров с этим аппаратом. • В случае использования антивирусного программного обеспечения добавьте программу в список исключений в соответствующих параметрах настройки приложения. Для получения подробных сведений о добавлении программ в список исключений см. справку по антивирусному программному обеспечению. • Во избежание блокирования соединения брандмауэром зарегистрируйте IP-адрес аппарата в параметрах исключения IP-адресов брандмауэра. Для получения сведений см. справку операционной системы.
"Введенный код польз.неверен. Введите снова."	Введен неверный код пользователя.	Проверьте настройку аутентификации, затем введите правильный код пользователя.
"Превышено макс. кол-во алфавитно- цифровых символов для пути."	Превышено максимально допустимое количество алфавитно-цифровых символов в задаваемом пути.	Посмотрите, какое максимальное количество символов можно ввести, а затем введите еще раз. Для получения подробных сведений о максимальном количестве вводимых символов см. руководство "Сканирование".

Сообщение	Причина	Способ устранения
"Количество буквенно-цифровых символов превысило максимум. "	Количество введенных алфавитно-цифровых символов превышает максимально допустимое.	Посмотрите, какое максимальное количество символов можно ввести, а затем введите еще раз. Для получения подробных сведений о максимальном количестве вводимых символов см. руководство "Сканирование".
"Превышено макс. кол-во заданий OCR в списке ожидания на сохранение. Подождите. Повторите попытку по завершении сохранения текущего задания. "	Превышено максимально допустимое количество заданий в списке ожидания из-за большого количества документов, сохраненных функцией OCR.	Функция OCR может помещать в список ожидания до 100 заданий. Выполните сканирование следующего документа по завершении сохранения текущих заданий.
"Для некоторых файлов тип файла задан автоматически, так как выбраны разные файлы. "	Если выбранные сохраненные документы не могут быть конвертированы в определенный формат файла, перед передачей они автоматически преобразуются в конвертируемый формат.	Для получения сведений о форматах файлов, используемых для передачи сохраненных документов см. руководство "Сканирование".
"Запрограммировано. Невозможно запрограммировать адресата(ов), который не запрограм. в адресной книге. "	Среди зарегистрированных в программе адресатов имеется папка назначения, для которой установлен один из следующих видов адресата: Адресаты, указанные вручную: адресаты WSD или адресаты DSM	Адресаты WSD и адресаты DSM нельзя зарегистрировать в программе, так как их невозможно зарегистрировать в адресной книге. Зарегистрируйте адресатов, введенных вручную, в адресной книге, а затем повторите попытку их регистрации в программе.

Сообщение	Причина	Способ устранения
"Журнал сканера полон. Проверьте возможности факса. Проверьте функц.сканера"	Для параметра "Печ. и удал. журн. сканир-я" в разделе [Функции сканера] установлено значение [Не печатать: Выкл.отпр.], и журнал сканера заполнен.	Распечатайте или удалите журнал сканера. Для получения подробных сведений о функциях сканера см. руководство "Сканирование".
"Введенное имя файла содержит неверные символы. Введите имя файла снова, используя любой из следующих 1-битовых символов. "от 0 до 9", "от A до Z", "от a до z", ". - _ ""	Файл содержит символ, который нельзя использовать.	<ul style="list-style-type: none"> • Проверьте имя файла, настроенное во время сканирования. Для получения подробных сведений о символах, используемых в именах файлов, см. руководство "Сканирование". • Проверьте имя файла, настроенное во время сканирования. Имя файла, указанное в функции "Отправка файлов сканирования в папки", не может содержать следующие символы: $\backslash / : * ? " < >$ Имя файла не может начинаться или оканчиваться на точку ".".
"Программа вызвана. Невозможно вызвать адресата, для которого требуются привилегии доступа. "	Пользователь, находящийся в системе в данный момент, не имеет права на просмотр адресата, зарегистрированного в этой программе.	Для получения подробных сведений о настройке разрешений см. Руководство по безопасности.

Сообщение	Причина	Способ устранения
"Программа вызвана. Невозможно вызвать адресата(ов), который удален из адресной книги. "	С адресатом, зарегистрированным в программе, невозможно связаться, поскольку он был удален из адресной книги.	Введите данные адресата непосредственно и отправьте данные отдельно.
"Программа вызвана. Невозможно вызвать адресата(ов) папки с кодом(ами) защиты. "	Адресаты папки, для которых установлен защитный код, были зарегистрированы в программе.	Адресат, для которого установлен защитный код, не может быть вызван с помощью программы. Отмените установку защитного кода или отправьте файлы с отсканированными изображениями адресату отдельно.

Если невозможно должным образом отсканировать документы

Сообщение	Причина	Способ устранения
"Все страницы определены как пустые. Файл не был создан. "	Файл PDF не был создан, поскольку все страницы отсканированного оригинала распознаны как пустые (если указано значение [ВКЛ.] для параметра [Удалить пустую стр.] в разделе [Настройки OCR].	Проверьте, не был ли оригинал уложен лицевой стороной вниз. Измените значение параметра [Скан. PDF с OCR: Точн. выявл. пуст.стр.] в разделе [Функции скан.] на «Уровень чувствительности 1».
"Проверьте ориентацию оригинала."	Невозможность сканирования некоторых оригиналов может быть обусловлена сочетанием нескольких факторов, таких как заданный коэффициент масштабирования и размер документа.	Измените ориентацию оригинала и попытайтесь отсканировать оригинал еще раз.

Сообщение	Причина	Способ устранения
"Превышен макс. допустимый объем данных." " "Проверьте функц.сканера и нажмите кнопку Пуск."	Объем отсканированных данных превышает максимально допустимый.	Снова укажите размер и разрешение сканирования. Помните, что сканирование очень больших оригиналов с высоким разрешением невозможно. Для получения сведений о настройках функции сканирования см. руководство "Сканирование".
"Превышен макс. допустимый объем данных." " "Проверьте разреш.сканир. и повт.полож. п ориг." ("n" в сообщении обозначает переменную данную.)	Объем данных отсканированного оригинала превышает максимально допустимый.	Снова укажите размер и разрешение сканирования. Помните, что сканирование очень больших оригиналов с высоким разрешением невозможно. Для получения сведений о настройках функции сканирования см. руководство "Сканирование".
"Превышен макс. допустимый объем данных." " "Проверьте разрешение и масштаб, затем снова нажмите клавишу Пуск."	Сканируемые данные слишком велики для масштаба, указанного в меню [Указать размер].	Уменьшите разрешение или значение [Указать размер], затем попытайтесь отсканировать оригинал еще раз.
"Превышено макс. кол-во файлов, которые можно и использовать на сервере документов одновременно." "	Превышено максимальное количество файлов, хранящихся на сервере документов.	Проверьте файлы, сохраненные другими функциями, а затем удалите ненужные файлы. Для получения подробных сведений об удалении файлов см. руководство "Копир/Сервер документов".

Сообщение	Причина	Способ устранения
<p>"Не все изображение будет отсканировано. "</p> <p>"Проверьте масштаб и снова нажмите клавишу Пуск. "</p>	<p>Если в поле "Указать масштаб" задан слишком большой коэффициент масштабирования, часть изображения может быть потеряна.</p>	<p>Уменьшите коэффициент масштабирования в поле "Указать масштаб", а затем попытайтесь отсканировать оригинал еще раз.</p> <p>Если показывать изображение целиком не требуется, нажмите кнопку [Пуск], чтобы начать сканирование с текущим коэффициентом масштабирования.</p>
<p>"Не все изображение будет отсканировано. "</p> <p>"Проверьте масштаб и снова нажмите клавишу Пуск. "</p>	<p>Использование поля "Указать масштаб" для уменьшения масштаба большого документа может привести к потере части изображения.</p>	<p>Укажите больший размер в поле [Указать размер], затем попытайтесь отсканировать оригинал еще раз.</p> <p>Если показывать изображение целиком не требуется, нажмите кнопку [Пуск], чтобы начать сканирование с текущим коэффициентом масштабирования.</p>
<p>"Размер данных сканирования слишком мал."</p> <p>"Проверьте разрешение и масштаб, затем снова нажмите клавишу Пуск."</p>	<p>Сканируемые данные слишком малы для масштаба, указанного в поле [Указать размер].</p>	<p>Задайте более высокое разрешение или увеличьте размер в поле [Указать размер], затем попытайтесь отсканировать оригинал еще раз.</p>

Если документы невозможно отсканировать из-за переполнения памяти

Сообщение	Причина	Способ устранения
"Память переполнена. Сканирование невозможно. Отсканир. данные будут удалены. "	Первая страница не может быть отсканирована из-за нехватки места на жестком диске.	<p>Попробуйте один из следующих способов:</p> <ul style="list-style-type: none"> • Немного подождите, затем повторите операцию сканирования. • Уменьшите область сканирования или разрешение сканирования. Для получения подробных сведений об изменении области и разрешения сканирования см. руководство "Сканирование". • Удалите ненужные сохраненные файлы. Для получения подробных сведений об удалении сохраненных файлов см. руководство "Сканирование".
"Память переполнена. Вы хотите сохранить отсканированный файл?"	Так как на жестком диске аппарата недостаточно места для сохранения на сервере документов, отсканируются не все страницы.	Укажите, использовать эти данные или нет.
"Память переполнена. Сканирование было отменено. Нажмите [Отправить], чтобы отпр. отсканированные данные или нажм.[Отмена], чтобы удал. "	Так как на жестком диске аппарата недостаточно места для отправки документов по электронной почте при сохранении данных на сервере документов, удастся отсканировать только несколько страниц.	Укажите, использовать эти данные или нет.

Если передача данных не выполнена

Сообщение	Причина	Способ устранения
"Аутент. с адресатом не состоялась. Проверьте параметры. Чтобы проверить текущий статус, нажмите [Статус отсканированных файлов]."	Введено недопустимое имя или пароль пользователя.	<ul style="list-style-type: none"> • Проверьте правильность имени и пароля пользователя. • Проверьте правильность идентификатора и пароля для папки адресата. • Пароль длиной 128 или более символов не может распознаваться.
"Превышен макс. размер эл. почты. Отправка эл. почты была отменена. Проверьте [Макс. размер эл. почты] в Функциях сканера."	Постраничный размер файла достиг максимального размера электронного письма, заданного в меню [Функции сканера].	<p>Измените настройки функции сканера следующим образом:</p> <ul style="list-style-type: none"> • Увеличьте предельный размер электронного письма в поле [Макс. размер эл. письма]. • Для параметра [Деление и передача эл.письма] установите значение [Да (постранично)] или [Да (по макс. р-ру)]. Для получения подробных сведений об этих настройках см. руководство "Сканирование".
"Отправка данных провалилась. Данные будут отправлены позднее."	Произошел сбой в сети, и файл был передан неправильно.	Подождите, пока отправка возобновится автоматически через установленное время. В случае повтора сбоя отправки обратитесь к администратору.
"Передача не состоялась. Недостаточно памяти на жестком диске адресата. Чтобы проверить текущий статус, нажмите [Статус отсканированных файлов]."	Передача не удалась. Недостаточно свободного места на жестком диске сервера SMTP, FTP-сервера или клиентского компьютера в месте назначения.	Обеспечьте необходимое место.

Сообщение	Причина	Способ устранения
"Передача не состоялась. Чтобы проверить текущий статус, нажмите [Статус отсканированных файлов]."	Во время отправки файла произошла сетевая ошибка, файл не удалось передать правильно.	Если то же сообщение после сканирования появляется снова, причина может заключаться в смешанной сети, либо были изменены настройки сети при передаче сканера WSD. Для получения подробных сведений о сетевых ошибках обратитесь к администратору.

Если передача данных невозможна из-за выбора используемого файла

Сообщение	Причина	Способ устранения
"Выбранный файл используется в данный момент. Имя файла невозможно изменить."	Невозможно изменить имя файла, чей статус "Ожидан...".	Отмените передачу (статус "Ожидан..." исчезнет), а затем измените имя файла.
"Выбранный файл используется в данный момент. Пароль невозможно изменить."	Невозможно изменить пароль файла, чей статус "Ожидан...".	Отмените передачу (статус "Ожидан..." исчезнет), а затем измените пароль.
"Выбранный файл используется в данный момент. Имя пользователя невозможно изменить."	Невозможно изменить имя отправителя со статусом "Ожидан...".	Отмените передачу (статус "Ожидан..." исчезнет), а затем измените имя пользователя.
"Некоторые из выбранных файлов в данный момент используются. Их невозможно удалить."	Невозможно удалить файл, находящийся в очереди на передачу (отображается статус "Ожидан...").	Отмените передачу (статус "Ожидан..." исчезнет), а затем удалите файл.

Если передача данных невозможна из-за превышения допустимого количества документов или страниц

Сообщение	Причина	Способ устранения
"Превышено макс. кол-во страниц на файл. Вы хотите сохр. отсканированные страницы как один файл?"	Количество страниц в сохраняемом файле превышает допустимое значение для одного файла.	Укажите, нужно ли сохранять данные. Отсканируйте страницы, которые не были отсканированы, и сохраните их как новый файл. Для получения подробных сведений о сохранении файлов см. руководство "Сканирование".
"Превыш. макс. кол-во сохраненных файлов. Невозможно отправить отсканированные данные, так как захват файлов недоступен. "	Слишком много файлов в списке ожидания отправки.	Повторите попытку после их отправки.
"Прев.макс. объем стр. на файл. Нажм. [Отправить], чтобы отправить отсканированные данные или нажмите [Отмена] для удаления. "	Количество отсканированных страниц превышает максимально возможное.	Укажите, требуется ли отправить уже отсканированные данные.
"Превышено максимальное количество файлов для сохранения. Удалите все ненужные файлы. "	Слишком много файлов в списке ожидания отправки.	Повторите попытку после их отправки.

Если невозможно использовать функцию сканера WSD

Сообщение	Причина	Способ устранения
"Невозможно соединиться с ПК. Обратитесь к администратору. "	Протокол WSD (Устройство) или протокол WSD (Сканер) отключен.	Для получения сведений об активации и деактивации протокола WSD см. Руководство по безопасности.

Сообщение	Причина	Способ устранения
"Невозможно начать сканирование, так как соединение не удалось. "	Профиль сканирования не установлен на компьютере-клиенте.	Установите профиль сканирования. Для получения подробных сведений о том, как это сделать, см. руководство «Сканирование».
"Невозможно начать сканирование, так как соединение не удалось. "	Настройка [Не выполнять действие] выбрана на компьютере-клиенте, в результате чего этот компьютер бездействует при получении сканированных данных.	Откройте свойства сканера, перейдите на вкладку [События] и выберите [Запустить эту программу] в качестве отклика компьютера на получение данных сканирования. Для получения подробных сведений см. справку по вашей операционной системе.
"Невозможно начать сканирование. Проверьте настройку(и) на ПК. "	Возможно, профиль сканирования неправильно настроен.	Проверьте конфигурацию профиля сканирования.
"Невозможно отправить данные, так как время ожидания компьютера истекло до того, как данные были отправлены."	Истекло время ожидания при использовании сканера WSD. Это происходит тогда, когда проходит слишком много времени между сканированием оригинала и отправкой данных сканирования. Возможные причины такой задержки: <ul style="list-style-type: none"> • Слишком много оригиналов в одном наборе. • Неправильно поданы оригиналы. • Передаются другие задания. 	<ul style="list-style-type: none"> • Уменьшите количество оригиналов и снова начните сканирование. • Устраните проблему и снова начните сканирование. • Убедитесь по журналу сканера, что нет заданий, ожидающих передачи, и снова начните сканирование.

Если сохранение документов на запоминающее устройство невозможно

Сообщение	Причина	Способ устранения
"Невозможно записать на записыв. устройство, так как недостаточно памяти. "	Запоминающее устройство заполнено и отсканированные данные нельзя сохранить. Даже если на запоминающем устройстве достаточно места, данные могут не сохраняться в случае превышения максимально допустимого количества файлов.	<ul style="list-style-type: none"> • Замените запоминающее устройство. • Если документ сканируется как одна страница или разделяется на несколько страниц, данные, уже записанные на запоминающее устройство, сохраняются как есть. Замените запоминающее устройство и нажмите кнопку [Попробовать снова] для сохранения оставшихся данных, либо нажмите кнопку [Отмена], чтобы отсканировать еще раз.
"Невозможно записать на записыв. устройство, так как оно защищено от записи."	Запоминающее устройство защищено от записи.	Снимите защиту от записи с запоминающего устройства.
"Невозможно записать на записыв. устройство. Проверьте записыв. устройство и настройки аппарата. "	Запоминающее устройство неисправно или название файла содержит символы, которые нельзя использовать.	<ul style="list-style-type: none"> • Проверьте, исправно ли запоминающее устройство. • Проверьте запоминающее устройство. Возможно, оно не отформатировано, либо формат несовместим с данным аппаратом. • Проверьте имя файла, настроенное во время сканирования. Для получения подробных сведений о символах, используемых в именах файлов, см. руководство "Сканирование".

Сообщение	Причина	Способ устранения
"Превышено макс. объема на файл. Нажмите [Запись], чтобы записать отсканированные данные на запом. устр-во или нажмите [Отмена] для удаления. "	Не удалось завершить сканирование, так как во время записи отсканированных данных на запоминающее устройство было превышено максимальное количество страниц, которые может отсканировать аппарат.	Сократите количество документов для записи на запоминающее устройство и повторите попытку.
"Память переполнена. Нажмите [Запись], чтобы записать текущие отсканированные данные на запоминающее устройство или нажмите [Отмена] для удаления. "	Не удалось завершить сканирование, так как на момент сохранения отсканированных данных на запоминающее устройство на жестком диске не имелось достаточного свободного пространства.	Укажите, нужно ли сохранить отсканированный документ на запоминающее устройство.

Сообщения, отображаемые на клиентском компьютере

В этом разделе описаны вероятные причины и возможные способы их устранения, относящиеся к сообщениям об ошибках, появляющимся на экране компьютера-клиента при использовании драйвера TWAIN. В случае появления не описанных здесь сообщений действуйте согласно инструкции.

10

Сообщение	Причина	Способ устранения
"Имя пользователя логина, Пароль логина или ключ шифрования драйвера неверны."	Введенные регистрационное имя пользователя, регистрационный пароль или ключ шифрования драйвера являются неправильными.	Проверьте регистрационное имя пользователя, регистрационный пароль или ключ шифрования драйвера и задайте их правильно. Для получения сведений о регистрационном имени пользователя, пароле и ключе шифрования драйвера см. Руководство по безопасности.

Сообщение	Причина	Способ устранения
"Аутентификация успешна. Однако, привилегии доступа для сканера запрещены."	Зарегистрированное имя пользователя не имеет разрешения для использования функции сканера.	Для получения подробных сведений о настройке разрешений см. Руководство по безопасности.
"Невозможно добавить больше режимов сканирования."	Превышено максимально допустимое количество зарегистрированных режимов сканирования.	Можно сохранять до 100 режимов. Удалите ненужные режимы.
"Невозможно определить формат бумаги оригинала. Укажите формат для сканирования."	Оригинал размещен в неправильном положении.	<ul style="list-style-type: none"> • Правильно разместите оригинал. • Укажите размер сканирования. • При размещении оригинала непосредственно на стекле экспонирования операция подъема/опускания крышки стекла экспонирования или устройства автоматической подачи документов (АПД) запускает процесс автоматического определения формата оригинала. Поднимите крышку стекла экспонирования или АПД под углом 30 градусов или более.
"Невозможно указать больше областей сканирования."	Превышено максимально допустимое количество зарегистрированных режимов сканирования.	Можно сохранять до 100 областей сканирования. Удалите ненужные области сканирования.

Сообщение	Причина	Способ устранения
"Устраните замятие(я) в АПД."	Произошел сбой подачи в устройстве АПД.	<ul style="list-style-type: none"> • Извлеките застрявшие оригиналы и установите их снова. Для получения подробных сведений о замятой бумаге см. руководство "Устранение неполадок". • При ошибке подачи замените застрявшие оригиналы. • Проверьте, пригодны ли оригиналы для сканирования данным аппаратом.
"В драйвере сканера возникла ошибка."	Произошла ошибка в драйвере.	<ul style="list-style-type: none"> • Проверьте правильность подсоединения сетевого кабеля к компьютеру-клиенту. • Проверьте, правильно ли Windows распознает плату Ethernet компьютера-клиента. • Проверьте, может ли компьютер-клиент использовать протокол TCP/IP.
"В сканере возникла ошибка."	Заданные в приложении параметры сканирования превышают возможности аппарата.	Проверьте, не превышают ли параметры сканирования, установленные приложением, диапазон параметров аппарата.
"В сканере возникла неустранимая ошибка."	В аппарате возникла неустранимая ошибка.	В аппарате возникла неустранимая ошибка. Обратитесь к представителю сервисной службы.
"Недостаточно памяти. Закройте другие приложения и повторите сканирование."	Недостаточно памяти.	<ul style="list-style-type: none"> • Закройте все ненужные приложения, работающие на компьютере-клиенте. • Удалите драйвер TWAIN, а затем установите его заново после перезапуска компьютера.

Сообщение	Причина	Способ устранения
<p>"Недостаточно памяти. Уменьшите область сканирования."</p>	<p>Недостаточный объем памяти сканера.</p>	<ul style="list-style-type: none"> • Измените размер сканирования. • Уменьшите разрешение. • Задайте сканирование без сжатия. Для получения подробных сведений о параметрах настройки см. справку драйвера TWAIN. <p>Возможны следующие причины ошибки:</p> <ul style="list-style-type: none"> • Сканирование не может быть выполнено, если при использовании полутонов или высокого разрешения установлено большое значение яркости. Для получения подробных сведений о взаимодействии настроек сканирования см. руководство "Сканирование". • В случае ошибки подачи сканирование оригинала может оказаться невозможным. Удалите застрявший лист и повторите сканирование оригинала.
<p>"Неверная версия Winsock. Используйте версию 1.1 или выше."</p>	<p>Используется неправильная версия Winsock.</p>	<p>Установите операционную систему компьютера или скопируйте программу Winsock с компакт-диска, содержащего операционную систему.</p>

Сообщение	Причина	Способ устранения
"Сканер не отвечает."	Аппарат или компьютер-клиент неправильно подсоединен к сети.	<ul style="list-style-type: none"> • Проверьте правильность подключения аппарата или компьютера-клиента к сети. • Отключите собственный брандмауэр на компьютере-клиенте. Для получения подробных сведений о брандмауэре см. справку Windows.
"Сканер не отвечает."	Сеть перегружена.	Подождите некоторое время, затем подключитесь к сети еще раз.
"Сканер используется другой функцией. Подождите."	Используется функция аппарата, отличная от нужной функции сканера, например, функция копира.	<ul style="list-style-type: none"> • Подождите некоторое время, затем подключитесь к сети еще раз. • Отмените выполняемое задание. Нажмите кнопку [Стоп]. Следуйте инструкциям, приведенным в появившемся сообщении, и прекратите использовать ту функцию, которая используется в настоящее время.
"Сканер не доступен на указанном устройстве."	Функция сканера TWAIN не может быть использована на данном аппарате.	Обратитесь к представителю сервисной службы.
"Сканер не готов. Проверьте сканер и его параметры."	Открыта крышка устройства АПД.	Проверьте, закрыта ли крышка АПД.
"Это имя уже используется. Проверьте зарегистрированные имена."	Вы пытаетесь зарегистрировать имя, которое уже используется.	Используйте другое имя.

Если возникает неполадка при подключении к сканеру

Сообщение	Причина	Способ устранения
"Невозможно соединиться со сканером. Проверьте параметры Маски доступа в Инструментах пользователя."	Установлена маска доступа.	Дополнительную информацию о маске доступа можно получить у вашего администратора.
"Невозможно найти сканер "XXX", использовавшийся при предыдущем сканировании. Будет использован "YYY"." ("XXX" и "YYY" обозначают имена сканеров.)	Выключатель электропитания сканера, использовавшегося при предыдущем сканировании, не установлен в положение включения.	Проверьте, включено ли основное питание сканера, использованного при предыдущем сканировании.
"Невозможно найти сканер "XXX", использовавшийся при предыдущем сканировании. Будет использован "YYY"." ("XXX" и "YYY" обозначают имена сканеров.)	Аппарат неправильно подсоединен к сети.	<ul style="list-style-type: none"> • Проверьте правильность подсоединения к сети сканера, использовавшегося для предыдущего сканирования. • Отключите персональный брандмауэр на компьютере-клиенте. Для получения подробных сведений о брандмауэре см. справку Windows. • Используйте приложение, такое как telnet, чтобы убедиться, что SNMPv1 или SNMPv2 выбрано в качестве протокола аппарата. Для получения подробных сведений об этой проверке см. руководство "Подсоединение аппарата/Настройки системы". • Выберите сканер, использовавшийся при предыдущем сканировании.

Сообщение	Причина	Способ устранения
"В сети возникла ошибка связи."	Ошибка связи в сети.	Проверьте, может ли компьютер-клиент использовать протокол TCP/IP.
"Сканер недоступен. Проверьте состояние подключения сканера."	Выключено электропитание аппарата.	Включите питание.
"Сканер недоступен. Проверьте состояние подключения сканера."	Аппарат неправильно подсоединен к сети.	<ul style="list-style-type: none"> • Проверьте правильность подключения аппарата к сети. • Отключите персональный брандмауэр на компьютер-клиенте. Для получения подробных сведений о брандмауэре см. справку Windows. • Используйте приложение, такое как telnet, чтобы убедиться, что SNMPv1 или SNMPv2 выбрано в качестве протокола аппарата. Для получения подробных сведений об этой проверке см. руководство "Подсоединение аппарата/Настройки системы".
"Сканер недоступен. Проверьте состояние подключения сканера."	Сетевое соединение недоступно, так как IP-адрес аппарата не удалось получить от узла. Если для "IPv6" установлено значение [Активн.], IPv6-адрес может не быть получен.	<ul style="list-style-type: none"> • Проверьте, указано ли хост-имя аппарата в мастере сетевого подключения. Для драйвера WIA проверьте вкладку [Сеть] в свойствах. • Используйте Web Image Monitor, чтобы установить "LLMNR" от "IPv6" на [Активн.].

Если появляются другие сообщения

Сообщение	Причина	Способ устранения
"Начнется обновление ПО. Нажмите [ОК]. Процесс начн.автоматич.через 30 сек. "	Функция автоматического обновления прошивки включена, и нужно выполнить автоматическое обновление.	<ul style="list-style-type: none"> • Чтобы начать обновление прошивки, нажмите клавишу [ОК] или настройте автоматическое выполнение обновления прошивки через 30 секунд. • Если запускать обновление прошивки не нужно, нажмите клавишу [Отмена] до истечения 30 секунд. • В процессе обновления прошивки не выключайте питание.
"Невозможно подсоединиться с помощью платы беспроводной сети. Выключите основной переключатель, затем проверьте карту. " ("плата беспроводной ЛВС" называется "беспроводная карта").	<ul style="list-style-type: none"> • Карта беспроводной локальной сети не была установлена при включении аппарата. • Карта беспроводной локальной сети была вынута после включения аппарата. <p>Параметры не обновлены, хотя модуль был обнаружен.</p>	Выключите электропитание и проверьте правильность установки платы беспроводной локальной сети. Затем снова включите электропитание. Если сообщение продолжает появляться, обратитесь к представителю сервисной службы.
"Не удалось загрузить PDF-файл."	Возможно, версия файла PDF не поддерживается средством просмотра PDF в браузере или указан неподдерживаемый уровень шифрования.	<p>С помощью браузера данного аппарата невозможно посмотреть PDF-файлы версий и уровней шифрования, отличных от тех, что указаны ниже.</p> <ul style="list-style-type: none"> • Версия PDF: 1.3-1.7 • Уровень шифрования PDF: 128-битный AES или 256-битный AES

Сообщение	Причина	Способ устранения
"Очист.стекло сканир. (Связ.с очист.стекла экспонир.в дальнейш.)"	Стекло сканирования или направляющая пластина загрязнены.	Очистите стекло сканирования или направляющую пластину. См. руководство "Техническое обслуживание и характеристики".
"Следующий выходной лоток полон. Достаньте бумагу. "	Выходной лоток полностью заполнен.	Для возобновления печати извлеките бумагу из выходного лотка. Чтобы возобновить печать, нажмите [Продолжить] на экране аппарата.
"Внутренний охлаждающий вентилятор работает. "	Большие объемы печати приводят к тому, что внутренние детали принтера разогреваются, тем самым запуская охлаждающий вентилятор.	Вентилятор будет издавать шум, но это считается нормальным, и аппарат будет в рабочем состоянии, пока работает вентилятор. Количество отпечатков, после выполнения которых происходит включение вентилятора, и общее время работы аппарата до этого события зависит от температуры воздуха в месте установки аппарата.
"Самопроверка..."	Аппарат выполняет операции настройки изображения.	Устройство может выполнять периодическое обслуживание во время эксплуатации. Частота и длительность обслуживания зависят от влажности, температуры и параметров печати, таких как объем печати, формат и тип бумаги. Подождите, пока аппарат не возобновит работу.

Если имеется неполадка, связанная со сканированием или сортировкой оригиналов

Сообщение	Причина	Способ устранения
"Нельзя определить размер оригинала. Выберите размер скан."	Аппарату не удалось распознать формат оригинала.	<ul style="list-style-type: none"> • Правильно разместите оригинал. • Укажите размер сканирования, затем разместите оригиналы для сканирования еще раз. Для получения подробных сведений о настройках, доступных при использовании функции факса, см. руководство «Факс». • Укажите размер сканирования, затем разместите оригиналы для сканирования еще раз. • При размещении оригинала непосредственно на стекле экспонирования операция подъема/опускания крышки стекла экспонирования или устройства автоматической подачи документов (АПД) запускает процесс автоматического определения формата оригинала. Поднимите крышку стекла экспонирования или АПД под углом 30 градусов или более.
"В захваченном файле превышено макс. кол-во страниц на файл. Невозм. отпр. отскан. данн."	Превышено максимально допустимое количество страниц для одного файла.	Сократите количество страниц в передаваемом файле, а затем отправьте его заново. Для получения подробных сведений о максимальном количестве страниц в файле см. руководство "Сканирование".

Сообщение	Причина	Способ устранения
"Оригинал сканируется другой функцией. Пожалуйста, подождите."	Используется другая функция аппарата.	Отмените выполняемое задание. Нажмите кнопку [Выход], а затем [Стоп]. Следуйте инструкциям, приведенным в появившемся сообщении, и прекратите использовать ту функцию, которая используется в настоящее время.

При обновлении адресной книги

Сообщение	Причина	Способ устранения
"Сбой при обновлении списка адресатов. Повторить?"	Произошла ошибка при работе с сетью.	<ul style="list-style-type: none"> • Проверьте, подключен ли сервер. • Антивирусные программы и брандмауэры могут препятствовать соединению клиентских компьютеров с этим аппаратом. • В случае использования антивирусного программного обеспечения добавьте программу в список исключений в соответствующих параметрах настройки приложения. Для получения подробных сведений о добавлении программ в список исключений см. справку по антивирусному программному обеспечению. • Во избежание блокирования соединения брандмауэром зарегистрируйте IP-адрес аппарата в параметрах исключения IP-адресов брандмауэра. Для получения сведений см. справку операционной системы.

Сообщение	Причина	Способ устранения
"Обновление списка адресатов. Подождите. Указанные адресаты или имя отправителя стерты."	Список адресатов обновляется в сети с помощью Web Image Monitor.	Подождите, пока сообщение исчезнет. Не выключайте электропитание, пока отображается это сообщение. В зависимости от количества обновляемых адресатов возможна некоторая задержка, прежде чем можно будет продолжить работу. Работа невозможна, пока отображается это сообщение.
"Обновление списка адресатов. Подождите. Указанные адресаты или имя отправителя стерты."	Указанный адресат(ы) или имя отправителя удалены при обновлении списка адресатов сервера доставки.	Укажите адресата или имя отправителя еще раз.

Если данные невозможно отправить в результате неполадок, связанных с адресатом

Сообщение	Причина	Способ устранения
"Имеются некоторые неудачн.назн. Вы хотите выделить только успешн.?"	Указанная группа содержит адрес эл. почты и/или папки получателя, не поддерживаемые выбранным способом передачи.	Для сообщений, отображаемых при каждой передаче, нажмите кнопку [Выбрать].
"Адрес электронной почты SMTP-аутентификации и адрес электронной почты администратора не совпадают."	Адрес электронной почты для аутентификации SMTP и адрес электронной почты администратора не совпадают.	Для получения сведений о настройке аутентификации SMTP см. руководство "Подсоединение аппарата/Настройки системы".

Если работа аппарата невозможна в результате неполадок, связанных с пользовательским сертификатом

Сообщение	Причина	Способ устранения
"Адресата невозможно выбрать, т.к. его сертификат шифрования в данный момент недействителен."	Срок действия сертификата пользователя (сертификата адресата) истек.	Необходимо установить новый сертификат пользователя. Для получения подробных сведений о сертификате пользователя (сертификате адресата) см. Руководство по безопасности.
"Нельзя выбрать эту группу адресатов, потому что она содержит адресата с недействительным сертификатом шифрования."	Срок действия сертификата пользователя (сертификата адресата) истек.	Необходимо установить новый сертификат пользователя. Для получения подробных сведений о сертификате пользователя (сертификате адресата) см. Руководство по безопасности.
"Невозможно выполнить передачу, т.к. сертификат шифрования в данный момент недействителен."	Срок действия сертификата пользователя (сертификата адресата) истек.	Необходимо установить новый сертификат пользователя. Для получения подробных сведений о сертификате пользователя (сертификате адресата) см. Руководство по безопасности.
"XXX не может быть YYY, потому что сертификат, используемый для S/MIME подписи, в данный момент недействителен." (XXX и YYY соответствуют действию пользователя.)	Срок действия сертификата (S/MIME) устройства истек.	Необходимо установить новый сертификат (S/MIME) устройства. Для получения подробных сведений об установке сертификата (S/MIME) устройства см. руководство по безопасности.
"XXX не может быть YYY из-за проблемы с сертификатом устройства, используемым для подписи S/MIME." (XXX и YYY соответствуют действию пользователя.)	Сертификат S/MIME устройства отсутствует либо недействителен.	Для получения подробных сведений о сертификате (S/MIME) устройства см. Руководство по безопасности.

Сообщение	Причина	Способ устранения
"XXX не может быть YYY, т.к. сертификат устройства для цифровой подписи на данный момент недействителен. " (XXX и YYY соответствуют действию пользователя.)	Истек срок действия сертификата устройства (файл в формате PDF с цифровой подписью или PDF/A с цифровой подписью).	Необходимо установить новый сертификат устройства (файл PDF с цифровой подписью или файл PDF/A с цифровой подписью). Для получения сведений об установке сертификата устройства (файл PDF с цифровой подписью или файл PDF/A с цифровой подписью) см. Руководство по безопасности.
"XXX не может быть YYY, так как возникла проблема с сертификатом устройства цифровой подписи. Проверьте сертификат устройства. " (XXX и YYY соответствуют действию пользователя.)	Сертификат устройства (файл PDF с цифровой подписью или файл PDF/A с цифровой подписью) не существует или недействителен.	Необходимо установить новый сертификат устройства (файл PDF с цифровой подписью или файл PDF/A с цифровой подписью). Для получения сведений об установке сертификата устройства (файл PDF с цифровой подписью или файл PDF/A с цифровой подписью) см. Руководство по безопасности.

↓ Примечание

- Если невозможно отправить факсимильное или электронное сообщение, и появляется сообщение о неполадке, связанной с пользовательским сертификатом или сертификатом устройства, необходимо установить новый сертификат. Для получения сведений об установке нового сертификата см. Руководство по безопасности.

Если проблемы возникают при регистрации в системе

10

Сообщение	Причина	Способ устранения
"Аутентификация не удалась."	Введенные регистрационные имя пользователя или пароль неправильные.	Для получения сведений о правильном имени пользователя и пароле для входа в систему см. Руководство по безопасности.
"Аутентификация не удалась."	Аппарат не может произвести аутентификацию.	Для получения подробных сведений об аутентификации пользователей см. Руководство по безопасности.

Если у пользователя недостаточно привилегий для выполнения операции

Сообщение	Причина	Способ устранения
"У вас нет првил.для исполыз.этой функц. "	Зарегистрированное имя пользователя не имеет разрешения для использования выбранной функции.	Для получения подробных сведений о настройке разрешений см. Руководство по безопасности.
"Среди файлов есть файл(ы) без привил.доступа. Будут удал. только ф-лы с прив.доступа. "	Вы попытались удалить файлы, не обладая разрешением на выполнение этой операции.	Для получения сведений о проверке разрешения на доступ к сохраненным документам или об удалении документа без соответствующих прав см. Руководство по безопасности.

Если невозможно использовать сервер LDAP

Сообщение	Причина	Способ устранения
"Соединение с сервером LDAP разорвано. Проверьте состояние сервера. "	Произошла ошибка в сети и соединение было прервано.	<p>Повторите операцию. Если сообщение не исчезает, возможно, сеть занята.</p> <p>Проверьте параметры настройки сервера LDAP на экране [Параметры системы]. Для получения подробных сведений о настройках сервера LDAP см. руководство "Подсоединение аппарата/Настройки системы".</p>

Сообщение	Причина	Способ устранения
<p>"Прев. лим. врем. для поиска серв. LDAP. Проверьте состояние сервера. "</p>	<p>Произошла ошибка в сети и соединение было прервано.</p>	<ul style="list-style-type: none"> • Повторите операцию. Если сообщение не исчезает, возможно, сеть занята. • Убедитесь в том, что настройки сервера LDAP правильно заданы в поле [Инструм.админ.] на экране [Параметры системы]. Для получения подробных сведений о сервере LDAP см. руководство "Подсоединение аппарата/ Настройки системы".
<p>"Аутентификация сервера LDAP не удалась. Проверьте настройки."</p>	<p>Произошла ошибка в сети и соединение было прервано.</p>	<p>Правильно введите имя пользователя и пароль для аутентификации на сервере LDAP.</p>

11. Информация по этому аппарату

В этой главе описываются правила и меры защиты окружающей среды.

Информация об экологических нормах

Программа ENERGY STAR

Требования программы ENERGY STAR® к оборудованию по формированию изображений



Компания-производитель принимает участие в программе ENERGY STAR®.

Этот аппарат соответствует правилам, установленным программой ENERGY STAR®.

Требования программы ENERGY STAR® к оборудованию по формированию изображений способствуют сбережению энергии посредством внедрения компьютеров и другого офисного оборудования с низким энергопотреблением.

Программа поддерживает развитие и распространение изделий с функциями энергосбережения.

Это открытая программа, в которой производители участвуют по своему желанию.

Программа распространяется на такие изделия, как компьютеры, мониторы, принтеры, факсимильные и копировальные аппараты, сканеры и многофункциональные устройства. Стандарты и логотипы программы Energy Star единообразны в международном масштабе.

↓ Примечание

- Для получения подробных сведений о "времени задержки по умолчанию" см. стр. 261 "Функции энергосбережения".

Функции энергосбережения

Чтобы снизить уровень потребления электроэнергии, в аппарате предусмотрены следующие функции:

Режим ожидания (спящий режим)

- Если аппарат не используется в течение определенного времени или нажата кнопка [Энергосбережение] () , аппарат переходит в режим ожидания для сокращения потребления электроэнергии.
- Время задержки по умолчанию, по прошествии которого аппарат переходит в режим ожидания, составляет 1 минуту. Этот период можно изменить.
- Находясь в режиме ожидания, аппарат может печатать задания с компьютеров и получать факсы.

Характеристики

-  **Регион А** (главным образом страны Европы)

	Тип 1	Тип 2	Тип 3	Тип 4	Тип 5	Тип 6
Пониженное энергопотребление в режиме ожидания ^{*1}	0,84 Вт	0,84 Вт	0,84 Вт	0,82 Вт	0,82 Вт	0,82 Вт
Время перехода в режим ожидания	1 мин.	1 мин.	1 мин.	1 мин.	1 мин.	1 мин.
Время выхода из режима ожидания ^{*1}	7,9 секунды	7,9 секунды	7,9 секунды	8,0 сек.	8,4 сек.	8,8 сек.
Функция двусторонней печати ^{*2}	Стандартная	Стандартная	Стандартная	Стандартная	Стандартная	Стандартная

*1 Время выхода из функций экономии электроэнергии и потребление электроэнергии зависят от условий и среды эксплуатации аппарата.

*2 Соблюдение стандартов ENERGY STAR по энергосбережению; продукт полностью соответствует требованиям, если оснащен (или используется вместе с) лотком для двусторонней печати, когда функция двусторонней печати включена в качестве опции.

-  **Регион А** (главным образом страны Азии)

	Тип 1	Тип 2	Тип 3	Тип 4	Тип 5	Тип 6
Пониженное энергопотребление в режиме ожидания ^{*1}	0,84 Вт	0,84 Вт	0,84 Вт	0,82 Вт	0,82 Вт	0,82 Вт
Время перехода в режим ожидания	1 мин.	1 мин.	1 мин.	1 мин.	1 мин.	1 мин.
Время выхода из режима ожидания ^{*1}	7,9 секунды	7,9 секунды	7,9 секунды	8,0 сек.	8,4 сек.	8,8 сек.
Функция двусторонней печати ^{*2}	Стандартная	Стандартная	Стандартная	Стандартная	Стандартная	Стандартная

*1 Время выхода из функций экономии электроэнергии и потребление электроэнергии зависят от условий и среды эксплуатации аппарата.

*2 Соблюдение стандартов ENERGY STAR по энергосбережению; продукт полностью соответствует требованиям, если оснащен (или используется вместе с) лотком для двусторонней печати, когда функция двусторонней печати включена в качестве опции.

-  **Регион Б** (главным образом страны Северной Америки)

	Тип 1	Тип 2	Тип 3	Тип 4	Тип 5	Тип 6
Пониженное энергопотребление в режиме ожидания ^{*1}	0,74 Вт	0,74 Вт	0,74 Вт	0,79 Вт	0,79 Вт	0,79 Вт
Время перехода в режим ожидания	1 мин.	1 мин.	1 мин.	1 мин.	1 мин.	1 мин.
Время выхода из режима ожидания ^{*1}	7,9 секунды	7,9 секунды	7,9 секунды	7,9 секунды	8,2 сек.	8,7 сек.

	Тип 1	Тип 2	Тип 3	Тип 4	Тип 5	Тип 6
Функция двусторонней печати *2	Стандартная	Стандартная	Стандартная	Стандартная	Стандартная	Стандартная

*1 Время выхода из функций экономии электроэнергии и потребление электроэнергии зависят от условий и среды эксплуатации аппарата.

*2 Соблюдение стандартов ENERGY STAR по энергосбережению; продукт полностью соответствует требованиям, если оснащен (или используется вместе с) лотком для двусторонней печати, когда функция двусторонней печати включена в качестве опции.

↓ Примечание

- Технические характеристики зависят от установленного на аппарат дополнительного оборудования.
- Для получения сведений об изменении интервала по умолчанию см. руководство "Подсоединение аппарата/Настройки системы".
- В зависимости от встроенного программного приложения, установленного на аппарате, для перехода в режим ожидания может потребоваться больше времени, чем указано.

Информация для пользователей электрического и электронного оборудования Регион А (главным образом страны Европы)

Если в тексте инструкции, составленной для пользователей определенной страны, содержится этот символ, это означает, что пользователи должны следовать предписаниям национальных законов относительно сбора и утилизации электронных отходов

В наших изделиях используются высококачественные компоненты, предназначенные для облегчения вторичной переработки.

На наших изделиях и упаковке имеется маркировка в виде приведенного ниже символа.



Данный символ обозначает, что изделие нельзя утилизировать вместе с городскими отходами. Оно должно быть утилизировано отдельно через соответствующую систему сбора и утилизации. Соблюдая данные инструкции, вы обеспечиваете правильное обращение с изделием и помогаете

сократить негативное влияние на окружающую среду и здоровье человека, которое возникает при несоответствующем обращении. Переработка изделий помогает сохранять природные ресурсы и защищать окружающую среду.

Дополнительную информацию о системах сбора и утилизации этой продукции можно получить в магазине, где было приобретено устройство, у местного дилера или торгового/сервисного представителя.

Все остальные пользователи

Если необходимо утилизировать это изделие, обратитесь к местной администрации, в магазин, где вы приобрели изделие, к местному дилеру или торговому/сервисному представителю.

Только для Турции

EEE Yönetmeliğine Uygundur.

Bu sistem sarf malzemeleri ve yedek parçaları da dahil olmak üzere EEE Yönetmeliğine Uygundur.

Üretici:

Ricoh Company, Ltd.

8-13-1 Ginza,

Chuo-ku, Tokyo 104-8222 Japan

+81-36278-2111 (English only/Sadece İngilizce)

Замечание относительно символа элемента питания и/или аккумулятора (только для стран ЕС) Регион **A** (главным образом страны Европы)



В соответствии с директивой об элементах питания 2006/66/ЕС (Ст. 20 Информирование конечных пользователей Приложение II) вышеуказанный символ печатается на элементах питания и аккумуляторах.

Этот символ означает, что в пределах Европейского Союза использованные элементы питания и аккумуляторы должны утилизироваться отдельно от бытовых отходов.

В странах ЕС действует раздельная система сбора отходов не только для использованных электрических и электронных компонентов, но также и для элементов питания и аккумуляторов.

Утилизируйте их надлежащим образом в местном центре по сбору/переработке отходов.

По вопросу замены аккумулятора обратитесь к торговому представителю или представителю сервисного центра.

Экологические рекомендации для пользователей Регион А (главным образом страны Европы)

Пользователи стран ЕС, Швейцарии и Норвегии

Ресурс расходных материалов

Прочтите руководство пользователя для получения информации или прочтите её на упаковке расходных материалов.

Переработанная бумага

Аппарат использует переработанную бумагу, которая производится в соответствии с европейским стандартом EN 12281:2002 или DIN 19309. В продуктах, использующих технологию печати EP, аппарат может печатать на бумаге плотностью 64 г/м², которая содержит меньше переработанных материалов и является продуктом с значительной экономии ресурсов.

Двусторонняя печать (если возможно)

Двусторонняя печать задействует обе стороны листа бумаги. Это приводит к экономии бумаги и снижению объема печати, так как используется меньшее количество листов. Мы рекомендуем использовать эту функцию при печати.

Программа возврата картриджей с тонером и чернилами

Картридж с тонером и чернилами для переработки будет приниматься от пользователей бесплатно в соответствии с местными требованиями.

Для получения подробной информации о программе возврата см. веб-страницу или обратитесь к представителю сервисной службы.

<https://www.ricoh-return.com/>

Эффективное использование электроэнергии

Потребление электроэнергии аппаратом зависит как от его технических характеристик, так и от условий его эксплуатации. С целью экономии электроэнергии аппарат переходит в режим готовности по завершении печати последней страницы. При необходимости он может немедленно приступить к печати из этого режима. Если дополнительные оттиски не требуются и указанное время закончилось, устройство переключится в режим энергосбережения.

В этих режимах аппарат потребляет меньше электроэнергии (Ватт). Для выполнения следующего задания печати аппарату потребуется больше времени на выход из режима энергосбережения, чем из режима готовности.

Для максимальной экономии электроэнергии мы рекомендуем использовать настройку для контроля электроэнергии по умолчанию.

Продукты, которые соответствуют требованиям Energy Star, всегда эффективно используют электроэнергию.

Замечания для пользователей из штата Калифорния (замечания для пользователей из США)  Регион Б (главным образом страны Северной Америки)

Перхлоратный материал - может потребоваться особое обращение. См.: www.dtsc.ca.gov/hazardouswaste/perchlorate

ИНДЕКС

2-сторонняя печать..... 11

D

DSM..... 24

I

IP-факс..... 20

L

LAN-факс..... 11, 18

O

ОНР-пленки..... 167

P

PCL..... 121

PCL 6..... 123, 124, 125, 127

Q

Quick Print Release..... 130

W

Web Image Monitor..... 25, 153

WSD сканер..... 22

A

Автовыбор масштаба..... 16, 96

Автоподатчик документов..... 9

Адрес электронной почты..... 142, 144

Адресат..... 255

Адресат факса..... 111, 113

Адресат эл.почты..... 142, 144

Адресная книга..... 13, 111, 113, 137, 139, 140,
142, 144, 254

АПД..... 9, 29, 33, 36

АПД с технологией одностороннего
двустороннего сканирования..... 41, 43, 48

Аутентификация кода пользователя..... 87

B

Безбумажный факс..... 11

Блокированная печать..... 17

Бумага для двусторонней печати..... 163

Бумага для этикеток..... 167

Бумага нестандартного размера..... 105

Бумага с фиксированной ориентацией..... 163

Быстрая установка..... 121

Быстрое приложение..... 68

B

Вентиляционные отверстия..... 30, 31, 32, 33, 35,
36, 38

Виджет..... 66

Включение питания..... 85

Внешние опции..... 39, 41, 43, 45, 47, 50, 52, 55

Внешний лоток..... 40, 42, 44, 46, 48, 51, 53, 56

Внутренний лоток 1..... 30, 33, 37

Внутренний лоток 2..... 40, 42, 44, 46, 48, 51, 53,
56

Внутренний лоток сортировки сдвигом.... 40, 42,
44, 46, 48, 51, 53, 56

Вставка текстовой информации..... 23

Встроенный многоцелевой фальцовщик.. 46, 48,
51, 53, 56

Встроенный финишер SR3130..... 40, 42, 44, 46,
48, 51

Встроенный финишер SR3180..... 40, 42, 44

Вход в систему аппарата..... 87

Выключение питания..... 85

Выход из системы аппарата..... 88

G

Главный выключатель питания..... 85

D

Двустороннее объединение..... 103

Двусторонняя печать..... 11, 16, 124

Дисплей..... 58

Добавление тонера..... 179

Долгое нажатие..... 64

Дуплекс..... 98

E

Емкость лотка..... 167

J

Журнал..... 120

Журнал ошибок..... 217

Z

Загрузка бумаги..... 155, 156, 161, 162

Замечание относительно символа элемента питания и/или аккумулятора.....	265
Замечания для пользователей из штата Калифорния.....	267
Запоминающее устройство.....	132
Защита данных для копирования.....	26
Звуковые сигналы.....	188
Значок.....	65
Значок ярлыка.....	65

И

Изменение языка дисплея.....	60
Иконка.....	61, 65, 66
Иконка ярлыка.....	61, 66
Индикатор.....	185
Индикатор основного питания.....	58
Индикатор поступления данных.....	58
Индикатор состояния.....	58
Индикатор факса.....	58
Интернет-факс.....	20
Информационный экран.....	11
Информация для пользователей электрического и электронного оборудования.....	264
Информация об экологических нормах.....	261
Информация по моделям.....	8
Использование отсканированных файлов на компьютере.....	12

К

Как пользоваться руководствами.....	7
Классическое приложение.....	68
Количество комплектов.....	109
Комбинированная печать.....	11, 125
Компьютер.....	244
Конверт.....	16, 106, 127, 175
Кончается тонер.....	181
Копир.....	196
Копирование.....	69, 95
Крышка стекла экспонирования.....	33, 41, 48

Л

ЛБЕ...9, 40, 41, 42, 44, 45, 46, 48, 50, 51, 53, 55, 56, 161, 162, 171, 172	
Лоток.....	30, 34, 37
Лоток 1.....	167

Лоток 2.....	167
Лоток 3..40, 41, 44, 45, 48, 50, 53, 55, 161, 167, 171	
Лоток 4.....	167
Лоток большой емкости.....9, 40, 42, 44, 46, 48, 51, 53, 56	
Лоток для бумаги.....	30, 34, 37, 155, 167

М

Метка состояния.....	183
Модуль OCR.....	23

Н

Названия основных компонентов.....	9
Назначение в папку.....	141
Назначение в электронную почту.....	144
Направляющие для бумаги.....	31, 35, 38
Настройка изображения.....	16
Настройки сети.....	202
Начальный экран.....	15, 61, 65
Немедленная передача.....	114
Нижний лоток для бумаги.....30, 34, 37, 39, 40, 41, 42, 43, 44, 45, 46, 48, 50, 51, 53, 55, 56	
Нижняя правая крышка.....	32, 35, 38

О

Обозначения.....	7
Обходной лоток...31, 35, 38, 105, 156, 158, 169	
Объед.1стор.....	102
Объед.2стор.....	103
Объединение.....	16, 101
Объединение на одной стороне.....	102
Ориентация копии.....	99
Ориентация оригинала.....	99
Основная процедура.....	123, 149
Основная процедура (классический сканер).....	145
Основная процедура (копирование).....	95
Основная процедура (Сканер).....	135, 142
Основная процедура (Факс).....	111
Основной переключатель питания.....	30, 34, 37
Отмена передачи.....	115
Отправка отсканированных файлов.....	12, 22
Отправка сохраненных документов.....	118

Отправка файлов сканирования по электронной почте.....	142
Отработанный тонер.....	182
Отчет об ошибках.....	217

П

Память.....	225, 238
Панель управления.....	30, 33, 36, 58
Папка SMB.....	137, 139, 140
Папка назначения.....	137, 139, 140
Передача из памяти.....	111
Передача по электронной почте.....	20
Передняя крышка.....	30, 33, 37
Переключатель основного питания.....	85
Перелистывание.....	64
Перетаскивание.....	64
Печать почты.....	20
Плотность бумаги.....	167
Полупрозрачная бумага.....	167
Пользовательский сертификат.....	256
Правая крышка.....	32, 35, 38
Предотвращение несанкционированного копирования.....	26
Предотвращение утечки информации.....	24
Привилегия.....	258
Приложения.....	27
Принтер.....	123, 214, 217, 218, 220, 222, 224, 225, 226, 227
Проблема.....	190, 253
Пробная печать.....	17
Проверка сохраненного файла.....	146
Проверка статуса.....	185
Программа.....	14, 82
Программа ENERGY STAR.....	261
Прозрачные пленки.....	16

Р

Размер бумаги.....	167
Размещение оригиналов.....	90
Расширитель.....	31, 35, 38
Реверсивный автоматический податчик документов.....	9
Реверсивный АПД.....	9, 41, 43, 48
Регион А.....	8
Регион Б.....	8

Регистрация адресатов.....	13
Регистрация в системе.....	257
Рекомендуемая бумага.....	167
Роликовая платформа.....	39, 41, 44, 45, 48, 50, 53, 55

С

Свойства драйвера принтера.....	122
Сервер LDAP.....	258
Сервер документов..	12, 17, 110, 128, 129, 149, 151, 196, 222
Сжатие.....	63
Сканер.....	76, 135, 142, 145, 231, 235, 238, 239, 240, 241, 243, 244, 249
Сканирование в папку.....	22, 135
Снижение затрат.....	11
Совместимость функций.....	195
Совместно используемая папка.....	135
Соединительный модуль...	40, 42, 44, 46, 48, 51, 53, 56
Создание совместно используемой папки...	135
Сообщение...	190, 196, 200, 202, 211, 214, 217, 218, 220, 222, 224, 225, 226, 227, 231, 235, 238, 239, 240, 241, 243, 244, 249, 251, 253, 254, 255, 256, 257, 258
Сортировка.....	16, 108
Сохранение данных.....	110, 149
Сохранение документа.....	117
Сохранение документов.....	128
Сохранение отсканированных файлов.....	12
Сохранение полученных документов.....	18
Сохранение файлов сканирования.....	145
Сохраненная печать.....	17
Сохраненные документы.....	17, 118, 151
Спящий режим.....	261
Стандартная печать.....	123
Стандартное приложение.....	68
Стекло экспонирования.....	30, 33, 36

Т

Телефонная трубка.....	43, 50, 55
Тип бумаги.....	167
Тип файла.....	147
Толстая бумага.....	174
Толщина бумаги.....	172
Тонер.....	179, 181, 182

У

Увеличение.....	63
Удаленный факс.....	21, 211
Удержанная печать.....	17
Удлинитель АПД.....	31, 34, 38
Управление документами.....	129
Управление распределенным сканированием...	24
Установки сканир.....	148

Ф

Факс.....	71, 200
Финишер SR3210..	40, 42, 44, 46, 48, 51, 53, 56
Финишер SR3230.....	46, 49, 51, 54, 56
Финишер-брошюровщик SR3220.....	40, 42, 44, 46, 49, 51, 53, 56
Финишер-брошюровщик SR3240.....	47, 49, 52, 54, 57
Финишная обработка.....	16

Ч

Часто используемые настройки.....	14
-----------------------------------	----

Ш

Штамп.....	16
------------	----

Э

Экологические рекомендации для пользователей.....	266
Экран аутентификации.....	87

